

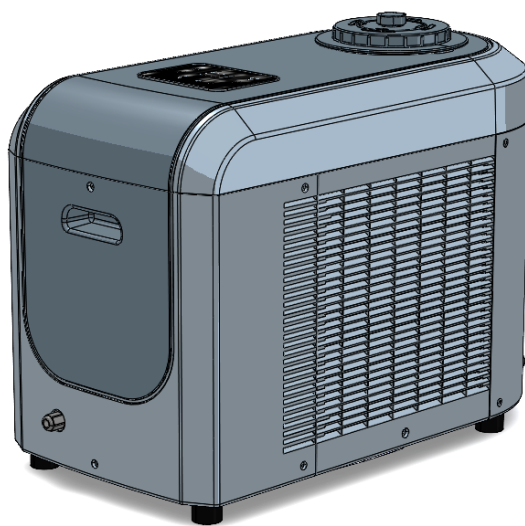

Poolican®

LA SOLUTION 4 EN 1 POUR PISCINE

CIRCULATION
FILTRATION
POMPE À CHALEUR
TRAITEMENT



MANUEL D'INSTALLATION & D'UTILISATION

À lire attentivement et à conserver pour consultation ultérieure

! AVERTISSEMENTS !



Cette pompe à chaleur contient un Gaz frigorigène R32 inflammable. Toute intervention sur le circuit frigorigène est interdite sans une habilitation en cours de validité.

Avant toute intervention sur le circuit frigorigène, les précautions suivantes sont nécessaires pour un travail en toute sécurité.

1. Procédure de travail

Les travaux doivent être effectués selon une procédure contrôlée, de manière à minimiser les risques de présence de gaz ou de vapeurs inflammables pendant l'exécution des travaux.

2. Zone de travail générale

L'ensemble des personnes se trouvant dans la zone doit être informées de la nature des travaux en cours. Évitez d'intervenir dans une zone confinée. La zone autour de l'espace de travail doit être divisée, sécurisée et une attention particulière doit être portée aux sources de flamme ou de chaleur à proximité.

3. Vérification de la présence de réfrigérant

La zone doit être vérifiée avec un détecteur de réfrigérant approprié avant et pendant le travail, afin de s'assurer de l'absence de gaz potentiellement inflammable. Assurez-vous que l'équipement de détection des fuites utilisé convient aux réfrigérants inflammables, c'est-à-dire qu'il ne produit pas d'étincelles, est correctement scellé ou présente une sécurité interne.

4. Présence d'extincteur

Si des travaux à chaud doivent être effectués sur l'équipement de réfrigération ou sur toute pièce associée, un équipement d'extinction d'incendie approprié doit être disponible. Installez un extincteur à poudre sèche ou à CO₂ près de la zone de travail.

5. Aucune source de flamme, de chaleur ou d'étincelle

Il est totalement interdit d'utiliser une source de chaleur, de flamme ou d'étincelle à proximité directe d'une ou plusieurs pièces ou tuyauteries contenant ou ayant contenu un réfrigérant inflammable. Toutes les sources d'étincelle, y compris le tabagisme, doivent être suffisamment éloignés du lieu d'installation, de réparation, d'enlèvement et de mise au rebut, au cours desquelles un réfrigérant inflammable peut éventuellement être rejeté dans l'espace environnant. Avant le début des travaux, il convient de contrôler l'environnement du matériel afin de s'assurer qu'il n'y a aucun risque d'inflammabilité. Les panneaux « Interdiction de fumer » doivent être affichés.

6. Zone ventilée

Assurez-vous que la zone est à l'air libre ou qu'elle est correctement ventilée avant d'intervenir dans le système ou d'effectuer des travaux à chaud. Une certaine ventilation doit être maintenue pendant la durée des travaux.

7. Contrôles des équipements de réfrigération

Lorsque des composants électriques sont remplacés, ils doivent être adaptés à l'usage prévu et aux spécifications appropriées. Seules les pièces du fabricant peuvent être utilisées. En cas de doute, consultez le service technique du fabricant.

Les contrôles suivants doivent être appliqués aux installations utilisant des réfrigérants inflammables :

- La taille de la charge est conforme à la taille de la pièce dans laquelle les pièces contenant le réfrigérant sont installées
- Les ventilations et les bouches d'aération fonctionnent correctement et ne sont pas obstruées
- Si un circuit de réfrigération indirect est utilisé, le circuit secondaire doit être vérifié également
- Le marquage sur l'équipement reste visible et lisible. Les marques et signes illisibles doivent être corrigés
- Les tuyaux ou composants de réfrigération sont installés dans une position où ils ne risquent pas d'être exposés à une substance susceptible de corroder les composants contenant du fluide frigorigène

8. Vérifications des appareils électriques

La réparation et la maintenance des composants électriques doivent inclure les contrôles de sécurité initiaux et les procédures d'inspection des composants. S'il existe un défaut susceptible de compromettre la sécurité, aucune alimentation électrique ne doit être connectée au circuit jusqu'à ce que le problème soit résolu.

9. Les contrôles de sécurité initiaux doivent inclure :

- Que les condensateurs soient déchargés : ceci doit être fait de manière sûre pour éviter la possibilité d'étincelles,
- Qu'aucun composant électrique ni câblage ne sont exposés lors du chargement, de la récupération ou de la purge du système de gaz réfrigérant,
- Qu'il existe une continuité de la mise à la terre.

1. REMERCIEMENTS

Cher client,

Nous vous remercions pour votre achat et pour la confiance que vous accordez à nos produits.

Nos produits sont le résultat d'années de recherche dans le domaine de la conception et de la production de pompe à chaleur, de traitement et de filtration pour piscine. Notre ambition, vous fournir un produit de qualité aux performances hors normes.

Nous avons réalisé ce manuel avec le plus grand soin afin que vous puissiez tirer le meilleur de votre tout-en-un POOLEX.

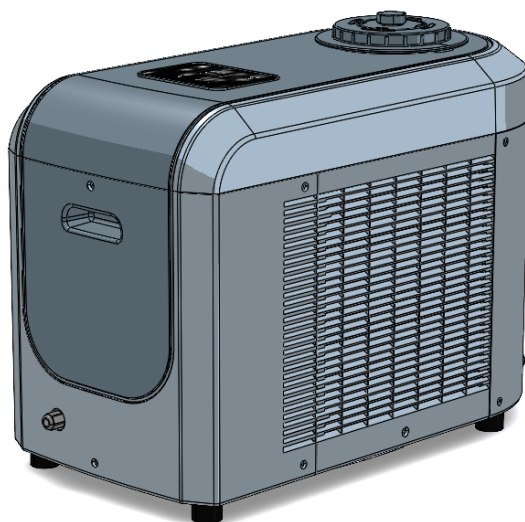

! À LIRE ATTENTIVEMENT !

**Ces instructions d'installation sont des parties intégrantes du produit.
Elles doivent être remises à l'installateur et conservées par l'utilisateur.**

En cas de perte du manuel, veuillez-vous référer au site :

www.poolex.fr

Les indications et avertissements contenus dans le présent manuel doivent être lus avec attention et compris car ils fournissent d'importantes informations concernant la manipulation et le fonctionnement de votre produit en toute sécurité. **Conservez ce manuel dans un endroit accessible afin de faciliter les futures consultations.**

L'installation doit être effectuée par un professionnel qualifié conformément aux réglementations en vigueur et aux instructions du fabricant. Une erreur d'installation peut entraîner des blessures physiques aux personnes ou aux animaux ainsi que des dommages mécaniques pour lesquels le fabricant ne peut en aucun cas être tenu responsable.

Après avoir déballé votre POOLICAN, veuillez vérifier le contenu afin de signaler tout dommage éventuel.

Avant de le brancher, assurez-vous que les données fournies par ce manuel sont compatibles avec les conditions d'installation réelles et ne dépassent pas les limites maximales autorisées pour le produit en question.

En cas de défaut et/ou de dysfonctionnement, l'alimentation électrique doit être coupée et aucune tentative de réparation de la panne ne doit être entreprise. Les travaux de réparation ne doivent être effectués que par un service d'assistance technique agréé en utilisant des pièces détachées originales. Le non-respect des clauses précitées peut avoir une influence négative sur le fonctionnement en toute sécurité de POOLICAN.

Pour garantir l'efficacité et le bon fonctionnement de votre produit, il est important de veiller à ce qu'il soit régulièrement entretenu conformément aux instructions fournies.

Dans le cas où le POOLICAN est vendu ou cédé, veuillez toujours à ce que toute la documentation technique soit transmise avec le matériel au nouveau propriétaire.

POOLICAN est exclusivement conçu pour traiter une piscine. Toutes les autres utilisations doivent être considérées comme inappropriées, incorrectes, voire dangereuses.

Toutes les responsabilités contractuelles ou extracontractuelles du fabricant / distributeur seront considérées comme nulles et non avenues pour les dommages causés par des erreurs d'installation ou de fonctionnement, ou pour cause de non-respect des instructions fournies par ce manuel ou des normes d'installation en vigueur pour l'équipement, objet du présent document.

2. SOMMAIRE

1.	REMERCIEMENTS	3
2.	SOMMAIRE	5
3.	CONDITIONS GÉNÉRALES DE LIVRAISON	6
4.	CONSIGNES DE SÉCURITÉ	7
5.	PRINCIPE DE FONCTIONNEMENT	8
6.	LIMITES DE FONCTIONNEMENT	9
	Pompe à chaleur	9
	Circulation / Filtration	9
	Traitement au sel	10
7.	CARACTÉRISTIQUES.....	11
	Dimensions.....	11
	Vue éclatée	12
8.	INSTALLATION	13
	Schéma d'installation	14
	Raccordement hydraulique.....	14
	Raccordement électrique.....	15
9.	PRÉPARATION À L'UTILISATION	16
	Ajout du sel	16
	Niveau de sel requis	16
	Niveau de stabilisant requis	17
10.	UTILISATION VIA L'ÉCRAN DE CONTROLE.....	18
	Signification et usage des boutons.....	18
	Utilisation simplifiée en 4 étapes	19
	Mode couverture	19
	Réglage de la température souhaitée	20
	Réglage du temps de filtration	21
	Réglage des paramètres depuis l'écran de contrôle	21
	Réglage des temps de traitement (en heures)	22
11.	UTILISATION VIA L'APPLICATION.....	23
	Identification des fonctions de l'écran de contrôle de l'application	24
	Réglage des paramètres d'usage	25
	1 Réglage Filtration.....	26
	2 Réglage Traitement	27
	3 Programmation horaire.....	27
	4 Vérification des paramètres de la pompe à chaleur (indications seulement)	28
12.	MAINTENANCE, ENTRETIEN ET HIVERNAGE.....	29
	Nettoyage.....	29
	Entretien régulier	29
	Vidanger	29
	Hivernage	30
13.	PANNES ET ANOMALIES	31
14.	SCHÉMA DE CÂBLAGE.....	33
15.	GARANTIE	34

3. CONDITIONS GÉNÉRALES DE LIVRAISON

Tout matériel, même franco de port et d'emballage, voyage aux risques et périls de son destinataire.

La personne chargée de la réception de l'appareil doit effectuer un contrôle visuel pour constater tout dommage éventuel subi durant le transport. Celui-ci doit faire des réserves écrites sur le bordereau de livraison du transporteur s'il constate des dommages provoqués au cours du transport et les confirmer sous 48 heures par courrier recommandé au transporteur.



L'appareil doit toujours être stocké et transporté en position verticale sur une palette et dans l'emballage d'origine.

Nom	Quantité	Forme	Schéma (Chapitre 8)
Manuel	1		
Vanne 2 positions	2		
Pré filtre Y avec tamis intérieur	1		
Raccords de connexion POOLICAN 1.5" vers D32/38	4		
Connecteur réducteur 38 à 32	2		
Raccord mâle 1,5" / mâle 1.5"	1		
Bandelette d'analyse de l'eau 6 en 1	5	/	
Bandelette d'analyse du sel	2	/	
Collier de serrage inox Ø21-44	8		

4. CONSIGNES DE SÉCURITÉ

Lors de l'utilisation

Ne jamais toucher au ventilateur en état de marche sous peine de graves blessures.

Ne pas laisser la pompe à chaleur à la portée des enfants, sous peine de graves blessures causées par les ailettes de l'échangeur de chaleur.

Ne jamais mettre l'unité en état de marche en l'absence d'eau dans la piscine.

Vérifier le débit d'eau tous les mois et nettoyer le filtre régulièrement. 

En cas de fréquentation exceptionnelle penser à faire un boost.

Lors du nettoyage

Couper l'alimentation électrique de l'appareil.

Fermer les vannes d'arrivée et de sortie d'eau.

Ne rien introduire dans les bouches d'entrée et de sortie d'air ou d'eau.

Ne pas rincer l'appareil à grande eau.

LE NON-RESPECT DES CES AVERTISSEMENTS PEUT ENTRAÎNER DES DOMMAGES MATÉRIELS, UN CHOC ÉLECTRIQUE, DES COMPLICATIONS, DES BLESSURES GRAVES OU LE DÉCÈS.



Afin d'éviter tout risque de blessure, n'autorisez pas les enfants à utiliser cet appareil.

Un usage intensif de la piscine ainsi que des températures élevées peuvent nécessiter une production de chlore plus importante afin de maintenir un niveau de chlore libre satisfaisant.

5. PRINCIPE DE FONCTIONNEMENT

POOLICAN est le système tout-en-un pour piscine qui remplis les principales fonctions que nécessite votre piscine :

- CIRCULATION / FILTRATION
- CHAUFFAGE
- TRAITEMENT

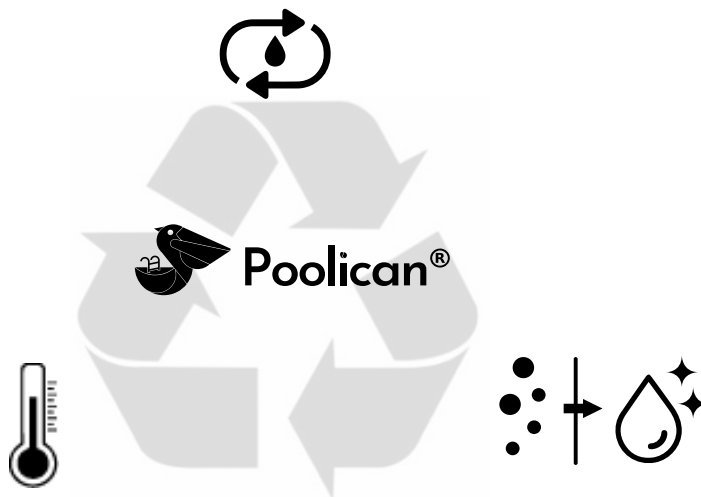

Aussi, tout commence par le réglage de la température souhaitée, et à partir de là, il suffit d'adapter les réglages des autres éléments correspondant à cette valeur pour le volume de votre piscine.

La pompe à chaleur récupère l'énergie de l'air ambiant pour le transmettre à l'eau de votre piscine en restituant jusqu'à 5 fois la puissance consommée. Aussi, malgré sa compacité POOLICAN peut chauffer jusqu'à 25m³ en fonction de votre implantation géographique. Attention : pour une meilleure efficacité et pour économiser de l'énergie il est fortement conseillé de couvrir votre piscine dès lors qu'elle n'est plus utilisée.

La filtration est assurée par un filtre cartouche avec une grande surface de filtration et par une pompe de circulation bas débit (3.5m³/h) & faible consommation électrique (300W). Ces éléments permettent une filtration tout au long de la journée et permettent d'optimiser la circulation d'eau dans la pompe à chaleur pour une régulation de température optimale.

Par conséquent, pour une bonne qualité de filtration, il faudra régler un temps de filtration suffisamment long (voir le paragraphe dédié « régler le temps de filtration » page 21).

Le traitement au sel d'une piscine est basé sur la désinfection de l'eau par électrolyse du sel qui est un procédé électrochimique qui permet de transformer le sel présent dans l'eau en agent désinfectant (ions hypochlorite).

Puis, une fois le processus terminé, cet hypochlorite, se transforme à nouveau en sel lors de son contact avec des composés organiques (bactéries, cellules) ou sous l'effet des UV et de la lumière, renouvelant ainsi le cycle pour repasser dans l'électrolyseur.

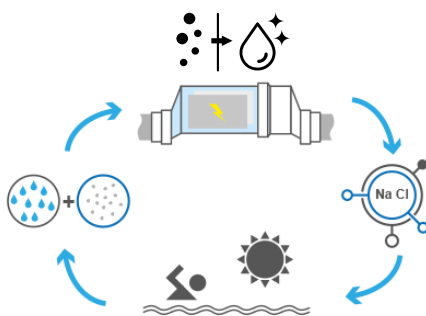

Aussi, afin d'avoir de l'eau avec un taux correct de désinfectant, il est très important de respecter :

- Une bonne concentration de sel dans l'eau : **3g/l** (ou 3kg/m³),
- Un taux de stabilisant correct (compris entre 20ppm et 50ppm),
- Un temps suffisant de filtration,
- Un équilibre satisfaisant en respectant un **pH entre 7.0 et 7.6**,
- Un nettoyage régulier de votre piscine afin de retirer les différents débris potentiels des végétaux environnants,
- Et en cas de fréquentation exceptionnelle penser à faire un boost ;



En cas d'eau verte, un traitement par électrolyse ne suffira pas, un ajout de chlore en galet peut être nécessaire.

6. LIMITES DE FONCTIONNEMENT

Pompe à chaleur

Comme toute pompe à chaleur, celle utilisée dans POOLICAN, permet d'être utilisée lorsque la température extérieure, n'est pas inférieure à -7°C ou supérieure à 43°C cependant il est préférable d'hiverner si la température de l'eau descend en dessous de 10°C . Et grâce au système Full Inverter POOLICAN ajuste automatiquement sa puissance en fonction du besoin et de l'environnement extérieur. Aussi, lors de la phase de montée en température (lors de l'installation, cette phase peut durer jusqu'à une semaine), POOLICAN exploitera toute la puissance disponible, puis lorsque la consigne sera atteinte, POOLICAN réduira sa consommation. Attention, comme pour toute pompe à chaleur et afin de limiter au mieux votre consommation électrique, il est impératif de couvrir votre piscine d'une bâche ou une couverture automatique lorsque celle-ci n'est pas utilisée pour éviter les déperditions par évaporation. Le non-respect de cette recommandation peut avoir un impact sur votre consommation et sur la température à atteindre.

Attention : certains fabricants de piscine préconisent des températures maximales d'utilisation de leur piscine par exemple :

- Si liner ne pas dépasser la valeur préconisée par le fabricant
- Si coques ne pas dépasser la valeur préconisée par le fabricant

Dans tous les cas, veuillez demander conseil à votre installateur pisciniste.

Remarque : Au-delà de 32°C les bactéries se développent plus rapidement.

Circulation / Filtration

Comme pour tout groupe technique de piscine, il est très important que votre temps de circulation/filtration soit suffisamment long :

- Pour avoir une eau bien filtrée
- Pour atteindre et maintenir correctement la température
- Pour atteindre un niveau de traitement satisfaisant

Généralement les temps de filtration minimum théoriques sont donnés par une formule simplifiée :

$$\text{Temps filtration (en heures)} = \frac{T^{\circ}\text{eau}}{2}$$

Attention, au-delà de 25°C il faut rajouter du temps de filtration, voir page 21.

Bien sûr, lorsque les températures sont basses ($<15^{\circ}\text{C}$) penser à hiverner (voir Chapitre 12 page 30).

Pensez à nettoyer régulièrement votre filtre (1 fois par semaine minimum), une alerte CF apparaîtra toutes les 150h (réglable de 130h à 200h).

Pour cela, il suffira d'éteindre POOLICAN en le plaçant sur OFF et lorsque celui-ci sera arrêté (après une temporisation de contrôle d'environ 3min) vous pourrez alors ouvrir le couvercle du filtre pour le retirer et le nettoyer à l'aide d'un tuyau d'arrosage (veillez à bien nettoyer entre chaque plis). Attention, si votre POOLICAN est installé en dessous du niveau d'eau (piscine hors sol) alors, pensez à fermer les vannes.





Comme pour n'importe quelle piscine, il est important que vous mainteniez un bon équilibre chimique de l'eau de la piscine, y compris le pH, la teneur alcaline ainsi que les niveaux de calcium.

La seule exigence spéciale pour l'usage d'un électrolyseur est de maintenir de bons niveaux de sel et de stabilisant. En effet, il est important de maintenir ces niveaux afin d'éviter la corrosion ou l'entartrage, et ainsi de profiter de sa piscine au maximum. Aussi, tester votre eau régulièrement, au moins une fois par semaine pour les paramètres de base.

Une bandelette de test pour les 6 paramètres est fournie.

De plus, il est recommandé de faire tester l'eau de la piscine par un professionnel au moins deux fois par saison. Votre magasin de piscine peut vous fournir les produits chimiques ainsi que les procédures à suivre pour ajuster les propriétés chimiques de l'eau.

N'oubliez pas d'informer votre magasin que vous utilisez un électrolyseur à base de sel.

Valeurs de vérification hebdomadaire : à contrôler et à ajuster

Paramètre	Valeurs cibles	Commentaires
Taux de salinité	3 à 4 g/l	Une fois le sel dans l'eau (et après 24 à 48h = sel dissous), la concentration ne devrait pas trop varier tout au long de la saison. Cependant, en cas de surdosage, une vidange partielle sera nécessaire pour rajouter de l'eau sans sel. Et inversement, en cas de vidange ou à la suite de nombreux contre lavage du filtre un ajout sera peut-être nécessaire (voir Chapitre 9).
Taux de pH	7.2 à 7.8	Attention, un pH supérieur à 7.8 annule les pouvoir désinfectant de l'hypochlorite.
Taux de chlore libre	De 1.0 à 3.0 ppm	La mesure doit se faire lorsque l'électrolyse est active, à la sortie des buses de refoulement et plutôt le matin et à l'ombre. En effet, l'hypochlorite est relativement instable, aussi, les UV et les fortes températures peuvent faire chuter la lecture des mesures.
Taux de stabilisant (Acide Cyanurique)	De 20 à 50ppm	L'hypochlorite est un désinfectant relativement instable, aussi, avec un taux trop faible de stabilisant, l'hypochlorite se retransformera en sel trop rapidement sans avoir eu le temps de suffisamment désinfecter. Et inversement, avec un taux trop fort de stabilisant, l'hypochlorite sera bloqué. Attention, si votre taux de stabilisant est beaucoup trop fort, il faudra vidanger (voir Chapitre 12) partiellement votre piscine pour rajouter de l'eau sans stabilisant.

Autres vérifications de paramètres possibles

Taux d'alcalinité total (TAC)	De 80 à 150ppm	Ce taux mesure la concentration en sels minéraux (carbonates, bicarbonate, hydroxydes) de l'eau il permet de stabiliser / tamponner l'équilibre de l'eau. Un TAC trop important annihilera les effets d'une régulation pH et des dépôts de tartres peuvent apparaitre et inversement, un TAC trop faible rendra la régulation pH totalement instable et donc incontrôlable.
Dureté (TH)	De 150 à 300ppm	La dureté de l'eau représente le taux de calcaire naturel de votre eau. Un taux trop élevé, pourra provoquer un fort entartrage des équipements , il faudra alors procéder à un retrait du calcaire de votre eau, pour cela rapprochez-vous de votre pisciniste. Un taux trop faible/haut provoquera aussi le déséquilibre de votre eau rendant instable le taux de pH et donc rendra inefficace les traitements.

De plus, la température (t°) à un effet prédominant sur le bon usage de l'électrolyseur :

Une t° d'eau inférieure à 10°C rendra inopérant le système (une alarme E7 apparaitra), penser à hiverner.

Une t° d'eau supérieure à 32°C annulera les effets de l'hypochlorite, aussi, un ajout de chlore en galet sera recommandé en cas de persistance de ces hautes températures.

7. CARACTÉRISTIQUES

Général	
Volume max. piscine ⁽⁴⁾	25 m ³
Alimentation	230V-50Hz
Puissance max.	1.25 kW
Courant max.	4.13 A
Débit	3.5 m ³ /h
Raccords	32/38 mm
Indice de protection	IPX4
Capteur de température	OUI
Détecteur de débit	OUI
Niveau sonore à 10m ⁽³⁾	≤35 dB (A)

Electrolyseur au sel	
Concentration sel	3 (g/l)
Production d'hypochlorite	2.5 & 5 (g/h)
Nettoyage cellule	Par inversion de polarité
Mode de fonctionnement	NORMAL & BOOST

Filtration	
Filtre D127 x H235 anti-bactérien	
Pureflow en option	

Pompe à chaleur		
Air ⁽¹⁾ 15°C Water ⁽²⁾ 26°C	Puissance restituée	3.5 kW
	Puissance consommée	0.83 kW
	COP	4.2
Air ⁽¹⁾ 26°C Water ⁽²⁾ 26°C	Puissance restituée	5 kW
	Puissance consommée	0.91 kW
	COP	5.5
Air ⁽¹⁾ 35°C Water ⁽²⁾ 27°C	Puissance restituée	2.3 kW
	Puissance consommée	1.24 kW
	EER	2.0
Plage température de chauffage		15/40°C
Plage de fonctionnement		-7/43°C
Réfrigérant		R32 / 0.33kg
Type de compresseur		Rotatif
Modes de fonctionnement		-Chauffage - Refroidissement -Automatique

Circulation	
Débit	3.5 m ³ /h
Puissance	0,75 CV

Les caractéristiques techniques sont données à titre indicatif, nous nous réservons le droit de modifier ces données sans préavis.

¹ Température ambiante de l'air

² Température initiale de l'eau

³ Bruit à 10 m selon les directives EN ISO 3741 et EN ISO 354

⁴ Calculé pour une piscine privée recouverte d'une bâche à bulle et située dans une zone climatique tempérée.

Dimensions

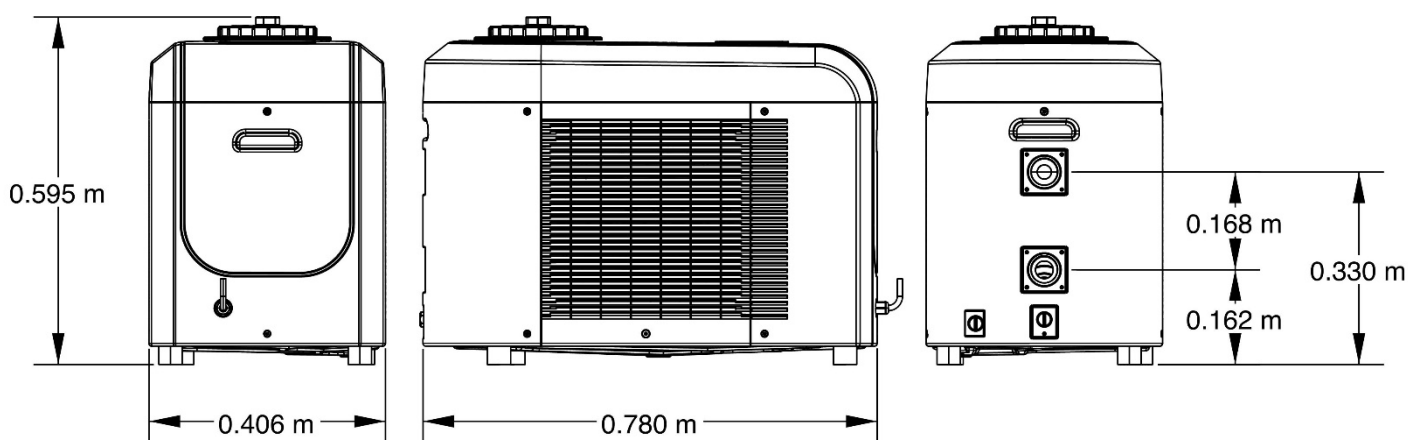

Vue éclatée

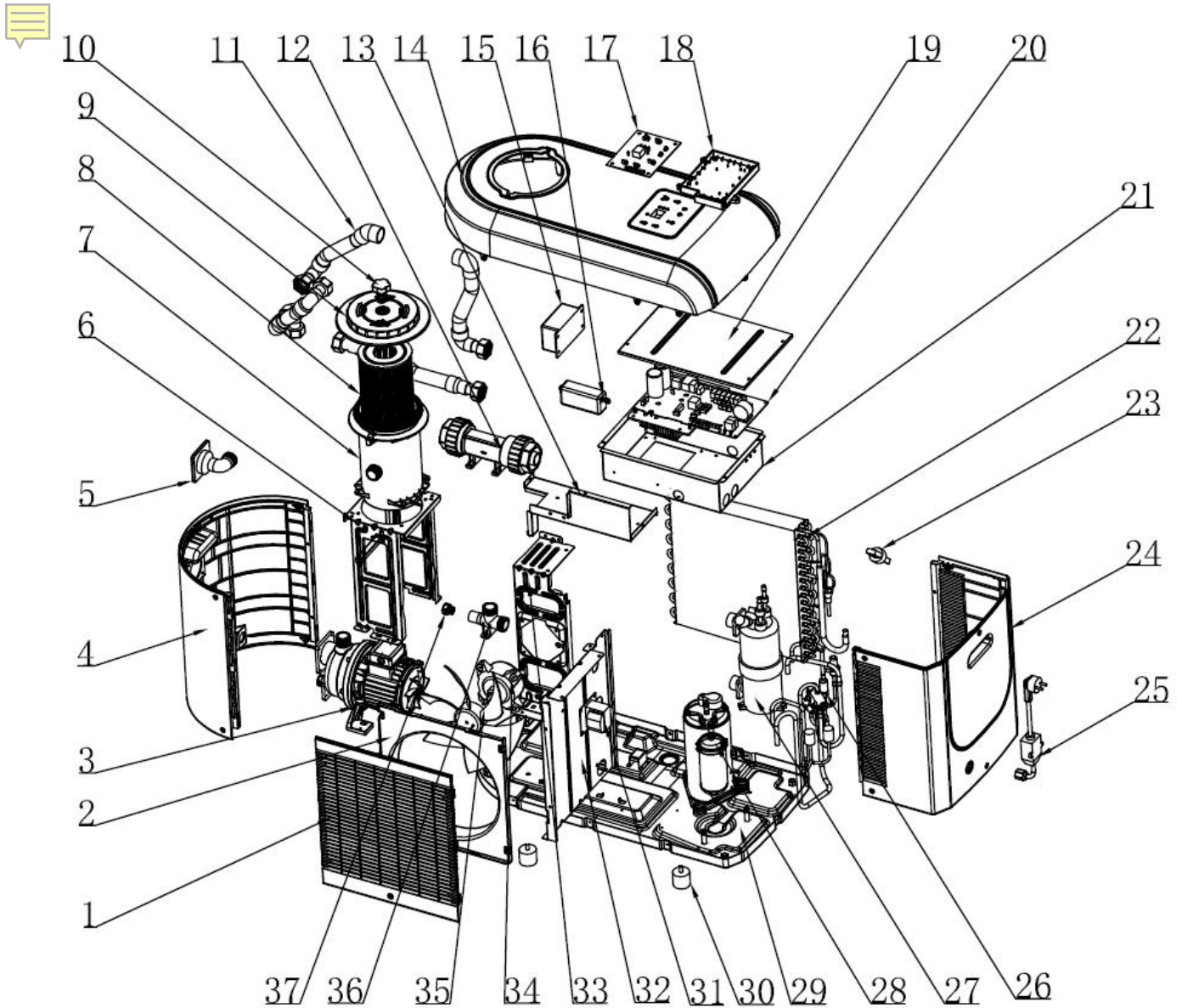

1	Panneau grille	19	Couvercle de la carte électronique principale
2	Défecteur	20	Carte électronique principale
3	Pompe de circulation	21	Boîtier de la carte électronique principale
4	Panneau arrière	22	Evaporateur
5	Connecteur interne d'arrivée d'eau	23	Détecteur de débit
6	Châssis support du panier de filtre	24	Panneau avant
7	Panier de filtre	25	Cable d'alimentation équipé
8	Filtre cartouche	26	Tuyau de cuivre de circulation
9	Bouchon du panier de filtre	27	Echangeur titane
10	Valve de remplissage	28	Compresseur rotatif
11	Tuyaux de connexion interne	29	Châssis principal
12	Electrolyseur au sel	30	Pieds caoutchouc
13	Support de l'électrolyseur au sel	31	Réacteur
14	Panneau supérieur	32	Châssis de séparation
15	Boîtier de contrôle de l'électrolyseur au sel	33	Support moteur ventilateur
16	Boîtier de puissance de l'électrolyseur au sel	34	Moteur ventilateur
17	Carte électronique d'interface	35	Hélice du ventilateur
18	Boîtier de la carte électronique d'interface	36 & 37	Drains et bouchon des drains

8. INSTALLATION

Pour voir le détail du kit, se référer au chapitre 3.

POOLICAN doit être installé entre 2 et 3.5 mètres du bassin :

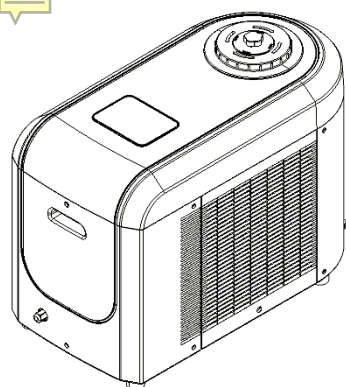

Entre 2 et 3.5m

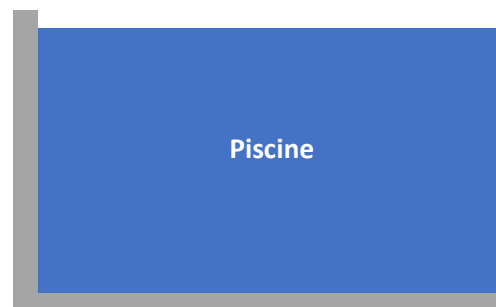

Veillez respecter les règles suivantes pour le choix de l'emplacement :

1. Le futur emplacement de l'appareil doit être facile d'accès pour une utilisation et une maintenance aisée.
2. L'appareil doit être installé au sol, idéalement posé sur un plancher béton de niveau. Assurez-vous que le plancher soit suffisamment stable et qu'il puisse supporter le poids de l'appareil.
3. Vérifiez que l'appareil soit correctement aéré, que la bouche de sortie d'air ne soit pas orientée vers les fenêtres d'immeubles voisins et qu'aucun retour de l'air vicié ne soit possible. De plus, prévoyez un espace suffisant autour de l'appareil pour les opérations d'entretien et de maintenance.
4. L'appareil ne doit pas être installé dans un endroit exposé à l'huile, à des gaz inflammables, des produits corrosifs, des composés sulfureux ou à proximité d'équipements haute fréquence.
5. N'installez pas l'appareil à proximité d'une route ou d'un chemin pour éviter les éclaboussures de boue.
6. Pour prévenir les nuisances de voisinage, veillez à installer l'appareil de sorte qu'il soit orienté vers la zone la moins sensible au bruit.
7. Conservez, autant que possible, l'appareil hors de portée des enfants.
8. La prise électrique doit être à l'abri des pluies fortes (norme IPX4).

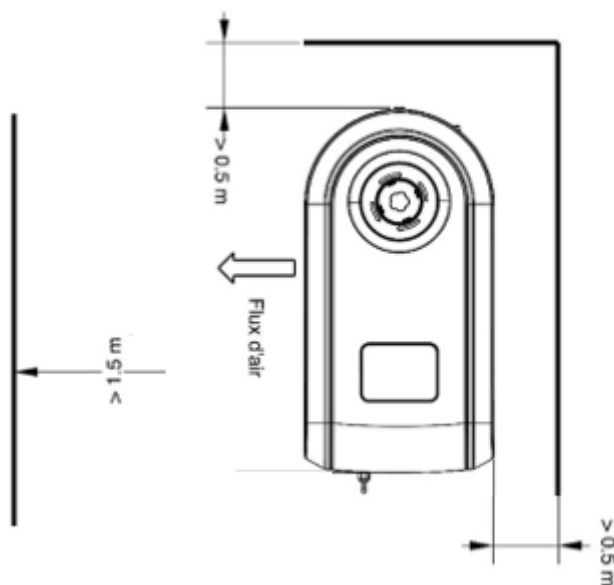

(Dimensions en m)



**Ne rien mettre à moins de 1,50 m devant la pompe à chaleur.
Laissez au moins 0,5 m d'espace vide sur les côtés et à l'arrière de la pompe à chaleur.**

Ne laissez aucun obstacle au-dessus ou devant l'appareil !

Schéma d'installation

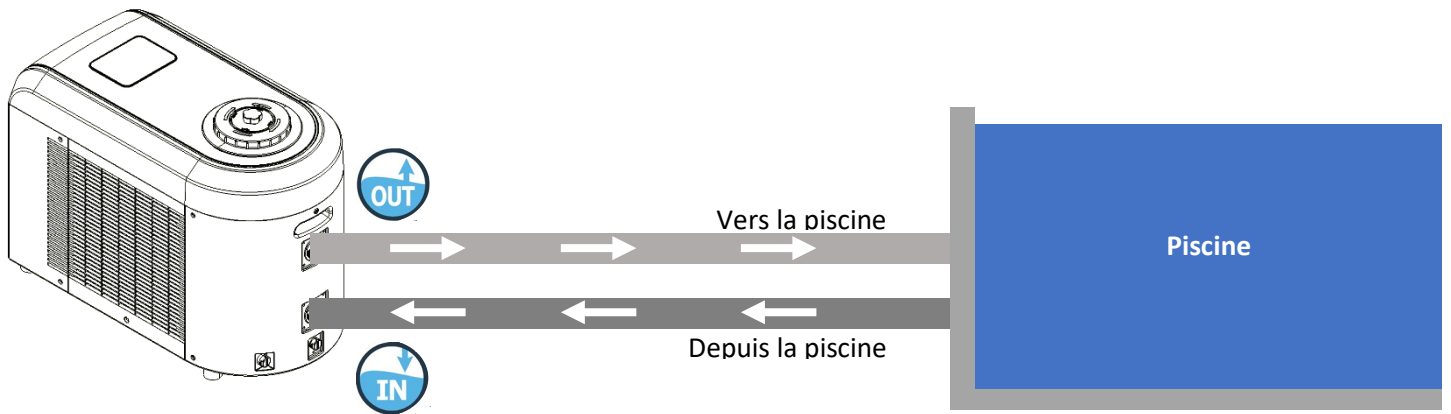

POOLICAN est un système tout-en-un pour votre piscine aussi, il suffit de connecter le tuyau de sortie du bassin vers l'entrée du POOLICAN et de renvoyer la sortie du POOLICAN vers la piscine (buse de refoulement).

Raccordement hydraulique

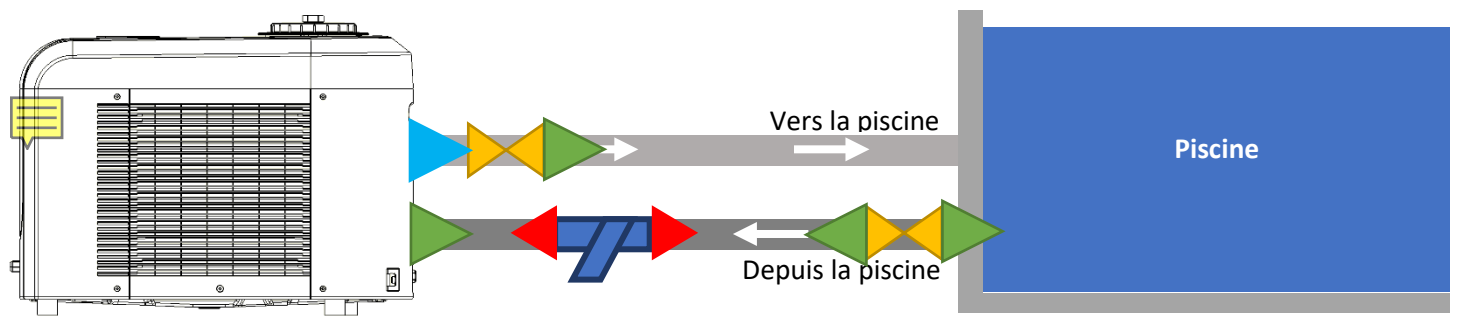

▶ Raccords de connexion POOLICAN : 1,5" vers D32/38

◀ Vanne 2 positions

▶ Pré filtre Y avec tamis intérieur

▶ Connecteur réducteur D38/32

▶ Raccord mâle 1,5"/ mâle 1,5"



Si votre piscine n'est pas équipée de skimmer, il faudra certainement installer en lieu et place du préfiltre à tamis un préfiltre plus important afin d'améliorer le fonctionnement du système.

Raccordement électrique

La prise électrique de POOLICAN intègre un disjoncteur différentiel de 10mA.

Aussi, avant de brancher votre pompe à chaleur, assurez-vous que la prise électrique est bien raccordée à la terre.

L'installation et la maintenance des parties électriques en amont doivent être réalisées par un électricien professionnel. Sans quoi il y aurait des risques d'électrocution, de blessures graves, de dommages matériels et même des conséquences pouvant mettre la vie en danger.

Voyant allumé : indique qu'il y a de l'alimentation.

L'appui sur « test » simule une coupure de l'alimentation.

L'appui sur « RESET » permet de réenclencher l'alimentation.

Il est préconisé de faire un test des fonctionnalités « test » et « RESET » tous les mois.

La prise électrique doit être à l'abri des pluies fortes (norme IPX4).

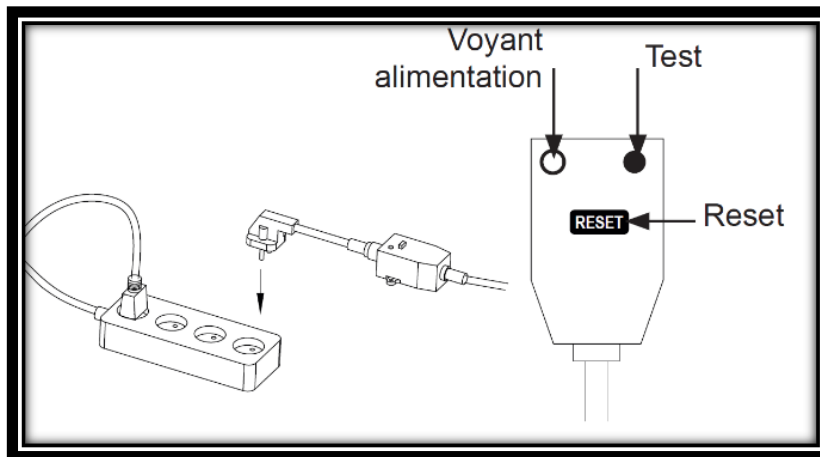

9. PRÉPARATION À L'UTILISATION

Ajout du sel



Avant d'ajouter du sel, TOUJOURS vérifier le niveau de sel préexistant.

N'utilisez que du sel conforme à la norme EN 16401, meilleure sera la durée de vie et la performance de la cellule d'électrolyse.



N'AJOUTEZ PAS de produits chimiques ou de sel directement dans le skimmer. Cela pourrait endommager la cellule.

Ne jamais démarrer l'électrolyseur avant que le sel soit totalement fondu.

Lors de l'ajout du sel, il est préférable de vider le sel nécessaire dans l'extrémité la plus profonde de la piscine puis de mettre en marche la pompe de filtration en continu afin de faire circuler l'eau et de dissoudre le sel (**la cellule doit rester éteinte pendant ce laps de temps**).

En été, le sel peut avoir besoin de **24 - 48 heures** pour se dissoudre, et **encore plus longtemps en hiver**.

Ne jetez pas le sac plastique de sel dans l'eau car les produits chimiques et les encres sur le sac peuvent interférer avec l'équilibre de l'eau. Faites une ouverture sur ce dernier, puis videz-le entièrement et jetez le sac à la poubelle.

Niveau de sel requis

Le système peut fonctionner dans une large plage de salinité, allant d'un minimum de 2700 ppm (parties par million) jusqu'à 4500 ppm. Toutefois, le taux de salinité de fonctionnement idéal est d'environ 3000 ppm.

Aussi, afin d'atteindre ce niveau de salinité, ajoutez environ 3 kg de sel pour 1 m³ d'eau (ou 30 livres de sel pour 1 000 gallons d'eau).

CONSEIL : Lorsque vous ajoutez de grandes quantités de sel, commencez toujours par tester le niveau de salinité de l'eau puis **terminez en ajoutant progressivement du sel en retestant la concentration à chaque fois**.

Si vous n'êtes pas certain(e) du volume de votre piscine (m³), vérifiez-le avec les équations suivantes :

- Piscine Rectangulaire : Longueur x Largeur x Profondeur Moyenne
- Piscine Ronde : Diamètre x Diamètre x Profondeur Moyenne x 0,80
- Piscine Ovale : Longueur x Largeur x Profondeur moyenne x 0,90

Avant d'ajouter du sel, tester votre eau afin de connaître sa teneur en sel et ajoutez les quantités correspondantes à partir du tableau suivant (page suivante).

Si trop peu de sel est ajouté, l'efficacité est diminuée et le niveau de production de chlore sera trop bas.

Le sel de votre piscine est recyclé en permanence, limitant la perte de sel au cours de la saison de baignade. La perte est principalement due à l'ajout d'eau supplémentaire pour remplacer l'eau perdue par les éclaboussures, le ruissellement, les fuites, le nettoyage du filtre et le drainage.

Le sel n'est pas perdu par évaporation.



En cas de surdosage de sel (>4.5g/l ou 45 kg/m³), une vidange partielle sera nécessaire pour rajouter de l'eau sans sel.

De plus, le taux de stabilisant doit être compris entre 20ppm et 50ppm. S'il est supérieur, là aussi, une vidange partielle sera nécessaire pour rajouter de l'eau sans stabilisant.

Tableau de calcul d'ajout de sel en fonction de la salinité mesuré avant installation :

		Niveau de sel avant ajout (PPM)						
		0	500	1000	1500	2000	2500	3000
Volume en m ³	Combien de sel faut-il ajouter (en kg)							
10		30	25	20	15	10	5	0
15		45	38	30	23	15	8	0
25		75	62	50	38	25	13	0

		Niveau de sel avant ajout (PPM)						
		0	500	1000	1500	2000	2500	3000
Volume en millier de gallons	Combien de sel faut-il ajouter (en livres)							
2.5		65	55	45	33	22	11	0
4		100	84	65	50	33	17	0
6.5		165	137	110	84	55	28	0

Niveau de stabilisant requis

L'hypochlorite est efficace si le niveau de stabilisant est compris entre 20 et 50 ppm.

Un manque de stabilisant ne permettra pas une efficacité de désinfection car l'hypochlorite se recombina trop rapidement en sel. Et inversement, un taux de stabilisant trop élevé rendra son efficacité quasiment nulle, le stabilisant emprisonnera l'hypochlorite et le rendra alors totalement inefficace.

Aussi, afin d'atteindre ce niveau de stabilisant, ajoutez un peu de stabilisant mais pas trop (voir notice du stabilisant acheté séparément), objectif 20 ppm < taux de stabilisant < 50 ppm

Si vous n'êtes pas certain(e) du volume de votre piscine (m³), vérifiez-le avec les équations suivantes :

- Piscine Rectangulaire : Longueur x Largeur x Profondeur Moyenne
- Piscine Ronde : Diamètre x Diamètre x Profondeur Moyenne x 0,80
- Piscine Ovale : Longueur x Largeur x Profondeur moyenne x 0,90

Avant d'ajouter du stabilisant, tester votre eau afin de connaître sa teneur actuelle et ajoutez les quantités correspondantes au besoin et en fonction de la notice du produit rajouté.

Attention, le stabilisant n'est pas perdu par évaporation. Aussi en cas de surdosage, une vidange partielle pourra être nécessaire.

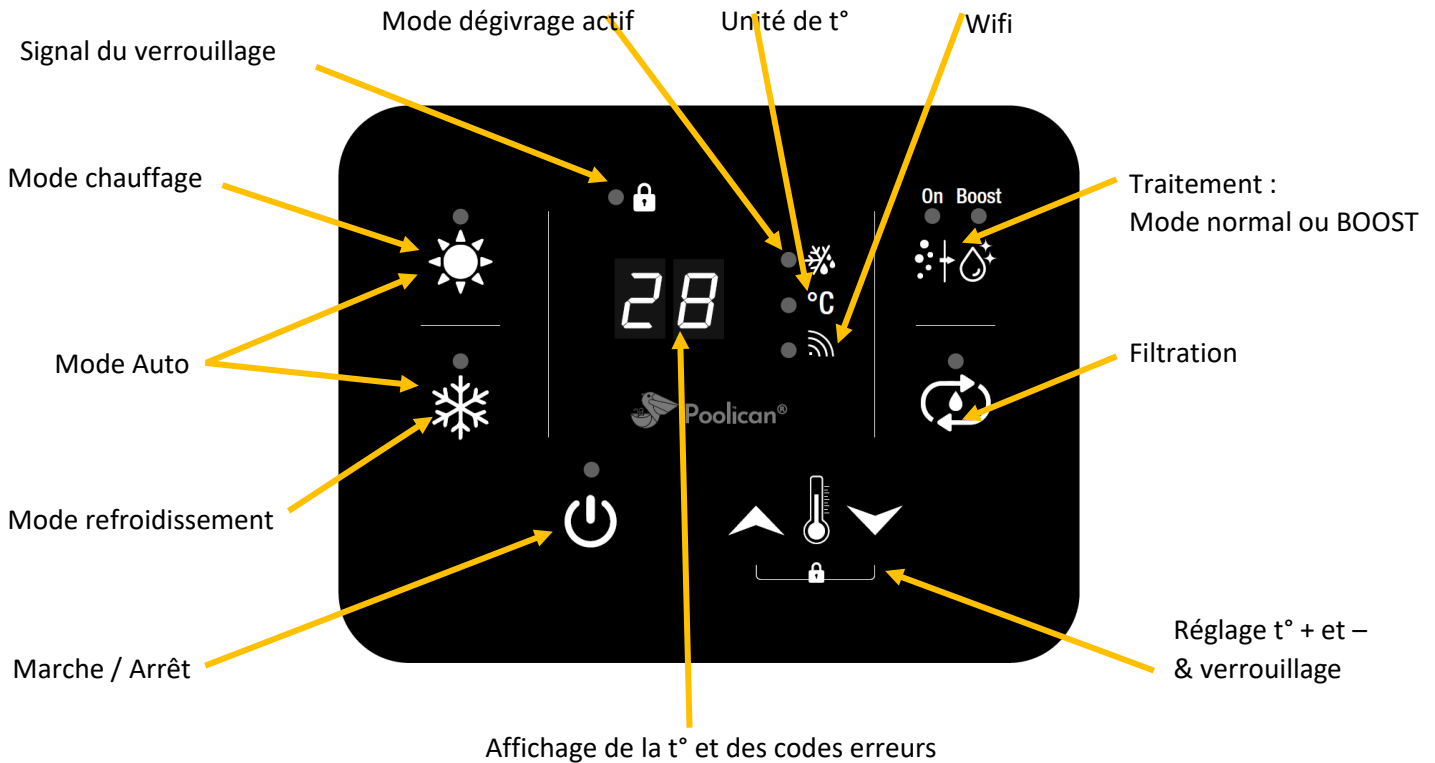

10. UTILISATION VIA L'ÉCRAN DE CONTRÔLE

Identification des fonctions de l'écran de contrôle





Signification et usage des boutons

 Bouton de mise en tension (mise en marche) ou hors tension (mise en arrêt).
Lors de la mise marche de POOLICAN, le voyant s'allume en vert, il est conseillé de laisser en marche toute la saison afin que POOLICAN puisse gérer de façon autonome l'eau de votre piscine.

 Si le Wifi est connecté, le voyant Wifi passe également au vert.  
Si l'unité de température est le degré Celsius, le voyant passe également au vert.

 Bouton de mise en marche de la filtration. Lors du démarrage de la filtration, celle-ci se met en route pour la durée programmée (par défaut 8h) par 24h (veillez à toujours bien laisser le POOLICAN sous tension).

 Cependant, il s'agit d'un temps minimum, en effet, comme la pompe à chaleur a besoin de plus de temps pour atteindre sa consigne et pour la maintenir, la pompe de circulation sera alors aussi mise en route 24h/24. Lorsque la pompe à chaleur est éteinte alors le temps programmé est pris en compte.

 Bouton de mise en marche de l'électrolyseur au sel. Des appuis successifs sur le bouton change le mode.
1^{er} appui = ON (normal), 2nd appui = BOOST et un 3^{ème} appui = OFF puis le cycle recommence.

 Lors du démarrage du traitement en mode normal, la production de chlore (à 2.5 g/h) se met en route pour la durée programmée (par défaut 8h) par 24h, POOLICAN recommencera le cycle définis tous les jours.

 Lors du démarrage du traitement en mode BOOST, la production de chlore (à 5 g/h) se met en route pour une durée programmée (par défaut 8h) sur 24h, à la fin du BOOST, POOLICAN recommencera en mode normal.

 Boutons de mise en chauffage / refroidissement / auto.

 La pompe à chaleur de POOLICAN dispose de 3 modes de fonctionnement, sélectionnable avec ces boutons spécifiques chaud et froid (chacun des voyants passe au vert en fonction du mode choisi) puis pour passer en mode auto, il suffit d'appuyer simultanément sur ces 2 boutons (chaud + froid) pendant 3 s, là les 2 voyants passent au vert.

 Boutons de réglage des températures de consignes (par 1°C) accessible après avoir sélectionné le mode.

Utilisation simplifiée en 4 étapes

1 – Calculez le volume de votre piscine et notez-le ici :

⇒ Vérifier votre niveau de sel (voir chapitre 9)

2 – Choisissez la température de baignade et notez la ici :

3 – Déduisez le temps de filtration (en heure) (CB) et notez-le ici :

CB =

4 – Déduisez le temps de traitement (en heure) (C9) / Temps BOOST (en heure) (CA) et notez-les ici :

C9 =

CA =

Piscine de 5 à 10 m³ :

T°C	<20°	25	26	27	28	29	≥30	BOOST (CA)*
Durée filtration (CB)*	5	18				24		24
Durée traitement (C9)*	1	2	3		4		5	5

Piscine de 10 à 15 m³ :

T°C	<20°	25	26	27	28	29	≥30	BOOST (CA)*
Durée filtration (CB)*	5	18				24		24
Durée traitement (C9)*	2	4	6		8		10	10

Piscine de 15 à 20 m³ :

T°C	<20°	25	26	27	28	29	≥30	BOOST (CA)*
Durée filtration (CB)*	5	18				24		24
Durée traitement (C9)*	3	6	9		12		15	15

Piscine de 20 à 25 m³ :

T°C	<20°	25	26	27	28	29	≥30	BOOST (CA)*
Durée filtration (CB)*	5	18				24		24
Durée traitement (C9)*	4	8	12		16		20	20



* Les valeurs de réglages ci-dessous sont données à titre indicatif. Au fur et à mesure de votre expérience, vous pourrez adapter vos réglages. Attention le temps de filtration doit toujours être supérieur au temps de traitement : $C9 < CB$.

Mode couverture

Si votre piscine est équipée d'une couverture/bâche et que vous la fermez pour un temps prolongé (> 3 jours) alors, veuillez réduire la durée traitement C9 (voir tableau page 22). Une piscine couverte de façon prolongée peut provoquer une sur-chloration.

Réglage de la température souhaitée

Afin de mieux répondre à vos besoins, la pompe à chaleur de POOLICAN permet une utilisation dans 3 modes :

-  **CHAUFFAGE (Full Inverter) :**
Ce mode permet de réchauffer l'eau de votre piscine entre 15 et 40°C, par défaut t° de consigne = 28°C.
Remarque : lors de la mise en route du chauffage, cette phase de montée en température peut prendre jusqu'à 6 jours. Attention à ne pas dépasser les températures d'usage des revêtements piscine préconisées par les fabricants (demander conseil à votre pisciniste).
-  **REFROIDISSEMENT (Full Inverter) :**
Ce mode permet de refroidir l'eau de votre piscine entre 8 et 30°C, par défaut t° de consigne = 28°C.
Ce mode peut permettre de ne pas dépasser les températures d'usage des revêtements piscine préconisées par les fabricants (demander conseil à votre pisciniste).
-  **AUTOMATIQUE (Full Inverter) :**
Ce mode permet de cibler une température et POOLICAN sélectionnera automatiquement son mode de fonctionnement pour maintenir la t° à +/- 2°C autour de la consigne souhaitée. Plage entre 8°C et 40°C, par défaut t° de consigne = 28°C. Ce mode peut permettre de ne pas dépasser les températures d'usage des revêtements piscine préconisées par les fabricants (demander conseil à votre pisciniste).

Le système Full Inverter permet d'adapter la puissance consommée par la Pompe À Chaleur (PAC) au besoin de la température souhaitée ; En effet, lors de la phase de montée en température, la PAC utilisera sa pleine puissance alors que lorsque la température de consigne sera atteinte, une phase de maintien commencera où elle régulera automatiquement sa puissance.

 Dans chacun de ces modes, la valeur de consigne à atteindre se règle par l'appui des boutons haut ou bas. La PAC fonctionnera à +/- 2°C autour de cette consigne.

 La température affichée par défaut est en °C (Celsius), le voyant vert est allumé sinon l'unité est le °F (Fahrenheit)



 Pendant l'utilisation de la PAC, il peut apparaître des temps de fonctionnement de dégivrage de l'évaporateur afin de garantir au mieux les performances. Lors de ces phases de dégivrage, le voyant spécifique passera au vert. Cette phase est normale et disparaîtra dès qu'elle sera terminée.

Pour maîtriser au plus juste la température tout au long de la journée, lorsque la pompe à chaleur est active dans l'un des modes ci-dessus, la pompe de circulation reste active 24h/24.

Réglage du temps de filtration

Lorsque la pompe à chaleur de POOLICAN n'est pas utilisée, le temps de filtration est réglable.

Aussi, pour assurer une bonne filtration, POOLICAN doit avoir un temps de filtration suffisamment long. Généralement, une formule simple est donnée :

$$\text{Temps filtration} = \frac{T^{\circ}\text{eau}}{2}$$

Cependant, lorsque la température de l'eau est supérieure à 25°C, nous recommandons d'augmenter fortement le temps de filtration jusqu'à atteindre une filtration continue 24h/24 lorsque la t° d'eau dépasse les 28°C.

Température de l'eau	15°C ~ 20°C	20°C ~ 25°C	25°C ~ 28°C	28°C et +
Temps de filtration = C8	10h	12h	18h	24h

Les valeurs de réglages ci-dessous sont données à titre indicatif, au fur et à mesure de votre expérience, vous pourrez adapter vos réglages. Attention le temps de filtration doit toujours être supérieur au temps de traitement : **C9** < **C8**.

Pour des températures d'eau <15°C, nous vous conseillons d'hiverner POOLICAN (voir Chapitre 12).

Par défaut, le temps de filtration est réglé (C8) sur 16h.

Aussi, pour régler le temps de filtration adéquate, il faut modifier le paramètre **C8**.

Pour cela 2 méthodes : soit sur l'écran de contrôle, soit sur l'application (voir Chapitre 11).

Réglage des paramètres depuis l'écran de contrôle

Pour modifier les paramètres, passer le POOLICAN hors tension =>



Voyant du bouton éteint

Puis une fois POOLICAN totalement arrêté (attendre que tous les éléments s'arrêtent, cela peut prendre 2 à 3 min), alors presser en même temps les touches Chauffage & Flèche vers le bas pendant environ 3s :



C1 clignotera alors sur l'écran.

À partir de là, grâce aux flèches



sélectionner le paramètre souhaité

C8

Valider en appuyant sur le bouton électrolyseur



, la valeur programmée s'affichera alors, par ex : **16**

À partir de là, grâce aux flèches



sélectionner la durée de filtration souhaitée, par ex : **18** pour 18h.

Valider en appuyant sur le bouton électrolyseur.



Réglage des temps de traitement (en heures)

Un bon réglage du temps de traitement de votre eau (ou temps de production de chlore) est très important pour ne pas manquer de désinfectant ou ne pas avoir de sur-chloration.

Aussi, les valeurs de réglages ci-dessous sont données à titre indicatif, au fur et à mesure de votre expérience, vous pourrez adapter vos réglages. Attention le temps de filtration doit toujours être supérieur au temps de traitement : $C9 < C8$.

Aussi, veillez à effectuer des contrôles réguliers (hebdomadaire) du taux de chlore libre (selon page 7).

Temps normal = $C9$	Hors saison	Printemps	Saison	Été	Confort
Volume \ t°eau	10°C ~ 20°C	20°C ~ 25°C	25°C ~ 28°C	28°C ~ 30°C	30°C et +
5 m ³ à 10 m ³	$C9 = 1$	$C9 = 2$	$C9 = 3$	$C9 = 4$	$C9 = 5$
10 m ³ à 15 m ³	$C9 = 2$	$C9 = 4$	$C9 = 6$	$C9 = 8$	$C9 = 10$
15 m ³ à 20 m ³	$C9 = 3$	$C9 = 6$	$C9 = 9$	$C9 = 12$	$C9 = 15$
20 m ³ à 25 m ³	$C9 = 4$	$C9 = 8$	$C9 = 12$	$C9 = 16$	$C9 = 20$

Temps normal si la piscine est couverte pendant plus de 3 jours consécutifs.

Temps normal = $C9$	Piscine couverte
Volume \ t°eau	<20°C
5 m ³ à 10 m ³	$C9 = 1$
10 m ³ à 15 m ³	$C9 = 2$
15 m ³ à 20 m ³	$C9 = 3$
20 m ³ à 25 m ³	$C9 = 4$

En cas d'un besoin ponctuel plus fort (haute T°, forte fréquentation...)

Temps normal = CA	Grande fréquentation
Volume \ t°eau	BOOST
5 m ³ à 10 m ³	$CA = 5$
10 m ³ à 15 m ³	$CA = 10$
15 m ³ à 20 m ³	$CA = 15$
20 m ³ à 25 m ³	$CA = 20$

Temps BOOST = CA

Temps inversion polarité = CC

L'inversion de polarité permet un "nettoyage" de la cellule ou plus précisément cette fonction évite que le calcaire ne se dépose sur les plaques et entartre la cellule. Par défaut, le temps entre les inversions de polarité est réglé sur 4h. Cependant, pour des eaux plus douces voir très douces, ce temps peut être rallongé à 6 ou 8h.

Dureté de l'eau	Valeur du TH de l'eau	Temps d'inversion de polarité
Dure à normale	TH > 150 ppm	$CC = 4h$
Douce	8 < TH < 150 ppm	$CC = 6h$
Très douce	TH < 70 ppm	$CC = 8h$

Pour cela, 2 méthodes : soit sur l'écran de contrôle (voir page précédente : « Réglage des paramètres depuis l'écran de contrôle »), soit sur l'application (voir paragraphe 11).

11. UTILISATION VIA L'APPLICATION

Afin de simplifier l'usage de POOLICAN, une application est à votre disposition sur les stores Android Google Play ou iOS App Store.

Avant de commencer, assurez-vous que votre POOLICAN soit à portée du Wifi de votre habitation, si ce n'est pas le cas, il faudra ajouter un répéteur Wifi afin que votre signal soit accessible depuis le lieu d'installation de POOLICAN.

Télécharger l'application Tuya smart ou Smart life :



Tuya Smart App



Smart Life App

Connexion de l'application au

Pour lancer la connexion au WiFi, passer le POOLICAN hors tension =>  Voyant du bouton éteint.

Puis une fois POOLICAN totalement arrêté (attendre que tous les éléments s'arrêtent, cela peut prendre 2 à 3 min), alors presser en même temps les touches Power & Flèche vers le haut pendant environ 3 s :



Le voyant WiFi clignotera :



Lancer alors l'application, ajouter un appareil et renseigner vos paramètres Wi-Fi :

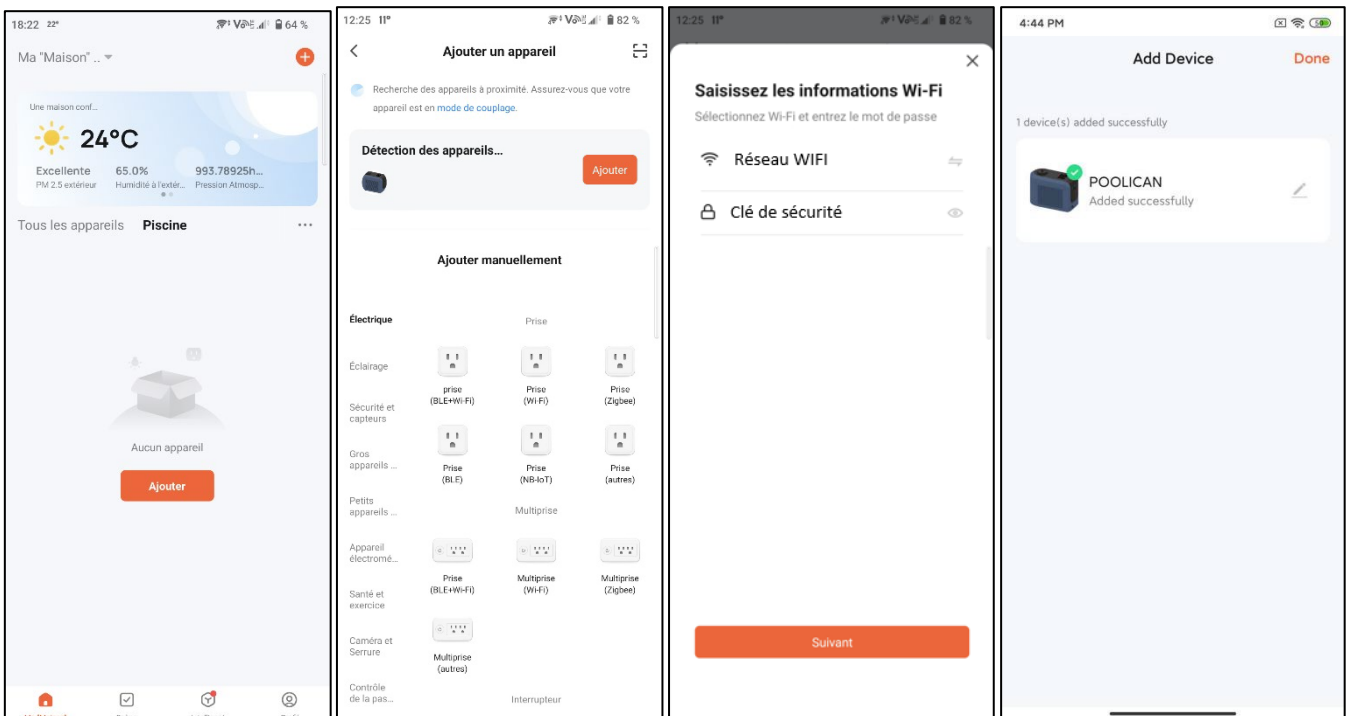

Une fois installée par l'utilisateur principal, l'utilisation du produit doit seulement être partagée avec un technicien. Toute nouvelle installation sur un autre appareil annulera la précédente. Pour partager un produit, veuillez aller sur la page de modification du nom du produit où les options complémentaires sont disponibles.



Identification des fonctions de l'écran de contrôle de l'application



Indication du mode de fonctionnement de la pompe à chaleur

Indication du dégivrage, apparaît seulement quand la machine dégivre

Indication de la température demandée

Indication de la température de l'eau

Bouton Marche/Arrêt

Réglage du mode de la PAC

Mode de la pompe à chaleur

Froid
Chaud
Auto
OFF <input checked="" type="checkbox"/>
Valider

Modification nom de l'appareil (et autres fonctions)

Verrouillage de l'écran de contrôle

Réglage température par glissement

Réglage température par appuie sur +/-

Réglages supplémentaires

Réglages électrolyseur au sel

Indication de filtration

Mode normal

Mode BOOST

Mode de l'électrolyseur

ON
BOOST
OFF <input checked="" type="checkbox"/>
Valider

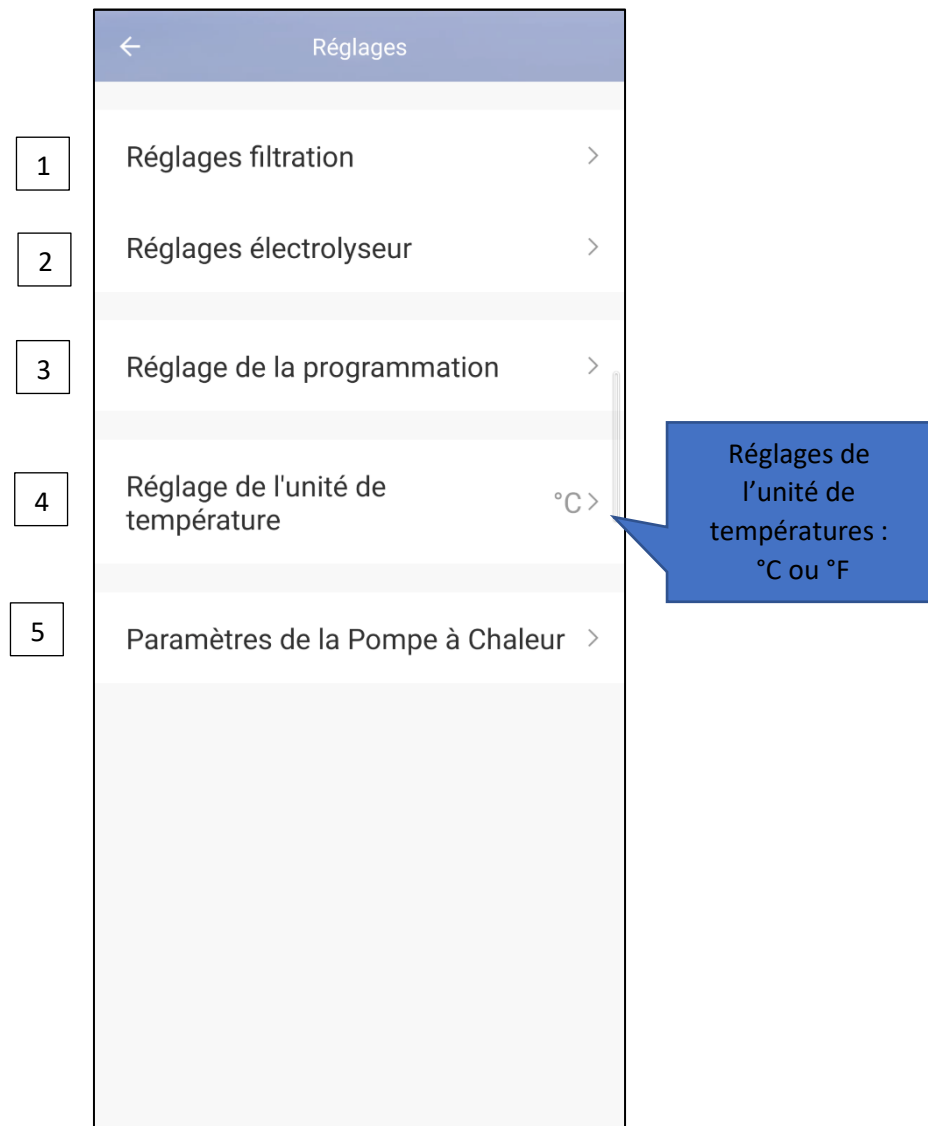

1 Réglage Filtration

Réglages du temps de filtration, de 1h à 24h (voir tableau page 19)

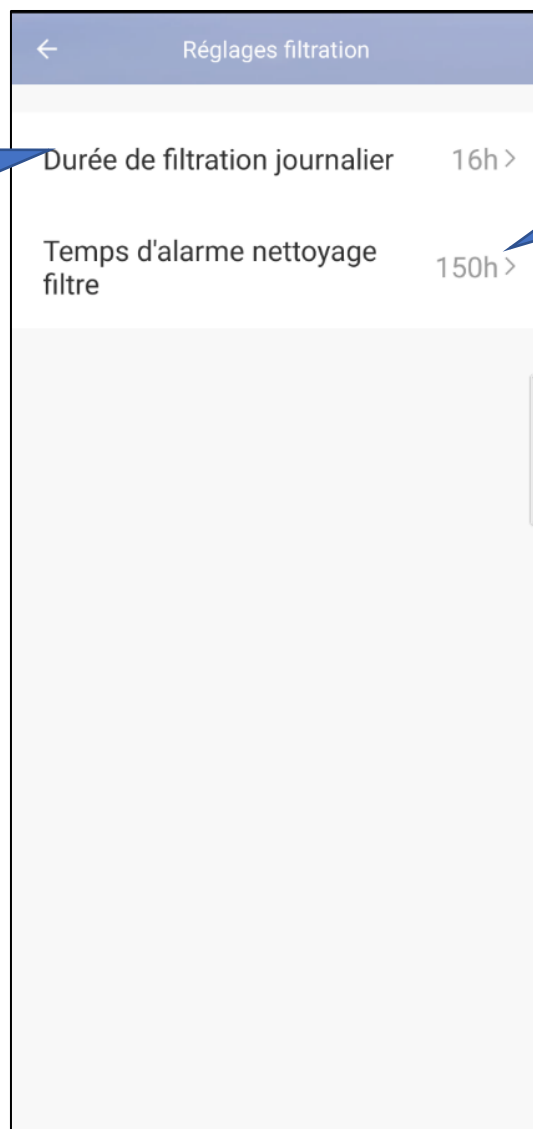

Réglages du temps de rappel pour le nettoyage du filtre, de 130h à 200h

2 Réglage Traitement

Réglages du temps de traitement, 1h à 24h (voir tableau page 19)

Réglages du temps de traitement boost, 1h à 24h (voir tableau page 19)

Réglages temps du cycle d'inversion de polarité (nettoyage de l'électrolyseur), 4h, 6h ou 8h

3 Programmation horaire

Permet d'activer un programme existant

Réglages heure d'exécution, prévoir 2 minutes de battement pour que le programme s'enregistre dans le cloud

Répétition : une fois par défaut, sélection des jours concernés

Les éléments du programme à activer ou non

Ajouter un nouveau programme

POWER : ON / OFF
Si OFF, alors tout passe à OFF

FILTRATION : ON / OFF

POMPE A CHALEUR : Chaud / Froid / Auto / OFF

ELECTROLYSEUR : ON / BOOST / OFF

4 Vérification des paramètres de la pompe à chaleur (indications seulement)

The screenshot shows a mobile application interface for the 'Paramètres de la Pompe à Chale...' menu. The parameters and their values are as follows:

Paramètre	Valeur
Température air ambiant	8°C
Température entrée d'eau	20°C
Température sortie d'eau	22°C
Température de sortie compresseur °C	48°C
Température entrée compresseur °C	0°C
Fréquence du compresseur	0
Détecteur de débit	Normal
Vitesse du ventilateur	0
hist_erreur_1	
hist_erreur_2	
hist_erreur_2	

Callouts provide the following explanations:

- Indication de la température d'air extérieur (points to 'Température air ambiant')
- Indication de la température de sortie d'eau du POOLICAN (points to 'Température sortie d'eau')
- Température du gaz en de sortie du compresseur (points to 'Température de sortie compresseur °C')
- Indication de la température d'entrée d'eau du POOLICAN (points to 'Température entrée d'eau')
- Indication de la fréquence du compresseur (points to 'Fréquence du compresseur')
- Indication de l'état du débit d'eau (points to 'Détecteur de débit')
- Indication de la température du gaz en de entrée du compresseur (points to 'Température entrée compresseur °C')
- Indication de la vitesse du ventilateur (points to 'Vitesse du ventilateur')
- Liste des erreurs dans l'ordre chronologique d'apparition (uniquement le 5 dernières) (points to the error history section)

12. MAINTENANCE, ENTRETIEN ET HIVERNAGE

Nettoyage

Le boîtier de la pompe à chaleur doit être nettoyé avec un chiffon humide. L'utilisation de détergents ou d'autres produits ménagers pourrait dégrader la surface du boîtier et en altérer ses propriétés.

Entretien régulier

Vérifier que rien n'obstrue les grilles.

Vérifier le bon raccordement et l'état des tuyaux d'eau.

Vérifier le bon raccordement et l'état du câble d'alimentation.

Vérifier l'état du filtre et cas échéant le nettoyer (une alerte CF s'affiche toutes les 150 heures comme mémo pour le nettoyage du filtre) :

- Power OFF, attendre 2/3 minutes que tout s'arrête (ne jamais fermer les vannes ou ouvrir les couvercles/bouchons tant que la pompe de circulation n'est pas éteinte)
- Fermer les vannes
- Nettoyer le préfiltre Y
- Dévisser le couvercle du filtre
- Retirer le filtre de son emplacement
- Vérifier l'état du filtre et le nettoyer.

Remplacement du filtre :

Nous recommandons de remplacer au moins une fois par saison un filtre usagé, selon l'entretien apporté à votre POOLICAN.

Vidanger

Une vidange peut être nécessaire pour hiverner ou en cas d'excès de sel ou de stabilisant.

- Fermer la vanne d'arrivée d'eau de la piscine.
- Retirer le collier du tuyau reliant la vanne au filtre Y côté vanne.
- Ouvrir la vanne pour évacuer l'eau vers l'égout.

Pour savoir si l'eau contient trop de sel ou de stabilisant et donc pour savoir s'il faut vidanger la piscine, vérifier régulièrement vos niveaux grâce aux différentes bandelettes de mesure disponibles sur le marché et demander conseil à votre pisciniste.

Hivernage

Votre pompe à chaleur est conçue pour fonctionner par tous temps. Cependant, il n'est pas recommandé de la laisser dehors pendant de longues périodes, notamment l'hiver.

En basse saison, lorsque la température ambiante est inférieure à 10°C, POOLICAN doit être arrêté et hiverné pour éviter tout dommage causé par le gel.

Pour cela :

- Couper l'alimentation de la pompe à chaleur POOLICAN.
- Vider l'eau de la piscine ou fermer les vannes de circulation. Si vous gardez l'eau de la piscine, nous vous conseillons dans ce cas de couvrir votre piscine.
- Débrancher les tuyaux d'entrée et de sortie d'eau côté POOLICAN.
- Vider l'eau restant dans le POOLICAN en ouvrant les deux bouchons de vidange.
- Revissez les bouchons de vidange et les conduits ou obstruez-les à l'aide de chiffons afin d'éviter à tout corps étranger de pénétrer dans la tuyauterie.
- Ranger le POOLICAN dans un endroit propre et sec.

Lors de la remise en route de POOLICAN, l'eau de votre piscine doit être propre (pas d'algues, pas de débris...) et, le cas échéant, l'eau doit être renouvelée et le niveau de sel doit être contrôlé et ajusté.

13. PANNES ET ANOMALIES

Code défaut	Anomalie	Note
CF	Rappels de nettoyage de la filtration	Nettoyer ou vérifier le filtre. RAZ flèche haut + filtration
d1	Protection du commutateur de débit d'eau	Vérifiez la bonne circulation de l'eau dans les tuyaux, la propreté du filtre et l'ouverture des vannes entrée/sortie.
	Protection du commutateur de débit d'eau	Si cela ne résout pas le problème, contacter le SAV pour reconnecter ou remplacer le capteur
d2	Défaillance du capteur de température d'eau entrante	Contactez le SAV pour reconnecter ou remplacer le capteur
d4	Défaillance du capteur de température de l'eau sortante	Contactez le SAV pour reconnecter ou remplacer le capteur
db	Protection de la température de l'eau (antigel niveau 1)	La protection s'enclenche lorsque la température d'eau est trop faible et que l'appareil est en veille : Aucune intervention n'est nécessaire, pensez à hiverner POOLICAN
d7	Antigel Niveau 2	La protection s'enclenche lorsque la température d'eau est trop faible et que l'appareil est en veille : Aucune intervention n'est nécessaire, pensez à hiverner POOLICAN
dB	Écart trop important entre la température d'eau d'entrée et la température d'eau de sortie	Vérifiez la bonne circulation de l'eau dans la pompe à chaleur, et l'ouverture des vannes entrée/sortie
dB	Écart trop important entre la température d'eau d'entrée et la température d'eau de sortie	Contactez le SAV pour reconnecter ou remplacer le capteur
db	Protection de la température de l'eau	Se restaure quand la température redevient normale
E0	Échec de la communication interne et externe	Se restaure automatiquement (éteindre et rallumer POOLICAN)
E3	Défaut du capteur de température du tube	Contactez le SAV pour reconnecter ou remplacer le capteur
E4	Exception système	Se restaure automatiquement (éteindre et rallumer POOLICAN)
E7	Défaillance du capteur de température de la bague extérieure	Contactez le SAV pour reconnecter ou remplacer le capteur
EB	Panne du capteur d'échappement	Contactez le SAV pour reconnecter ou remplacer le capteur
E9	Erreur interne	Se restaure automatiquement (éteindre et rallumer POOLICAN)
EC	Echec de communication avec la carte variateur	Se restaure automatiquement (éteindre et rallumer POOLICAN)
EE	Défaut de communication électronique	Se restaure automatiquement (éteindre et rallumer POOLICAN)
EF	Défaillance du ventilateur DC	Se restaure après 3 tentatives de redémarrage toutes les 10min (si persiste, contacter le SAV)
EH	Défaillance du capteur d'entrée gas	Contactez le SAV pour reconnecter ou remplacer le capteur
EP	Protection du boîtier supérieure	Se restaure automatiquement (éteindre et rallumer POOLICAN)
EU	Défaillance du capteur de tension	Contactez le SAV pour reconnecter ou remplacer le capteur
F1	Impossible de communiquer avec l'électrolyseur	Se restaure automatiquement (éteindre et rallumer POOLICAN). Si persiste contacter le SAV pour vérification des connexions câbles de sortie de l'électrolyseur
F2	Trop de sel	Niveau de sel élevé/trop de sel ajouté/Vidanger (voir maintenance). Disparaît dès retour à la normale.
F3	Manque de sel	Niveau de sel bas/Pas assez de sel dans l'eau/Ajouter du sel (voir maintenance). Disparaît dès retour à la normale.

F4	L'électrode fonctionne anormalement (doit être effacée manuellement)	Contacter le SAV pour un nettoyage de la cellule
F5	Anomalie du circuit de détection du système (doit être effacé manuellement)	Se restaure automatiquement (éteindre et rallumer POOLICAN). Si persiste contacter le SAV
Fb	Plage de température anormale de l'eau de travail de l'électrolyseur	Vérifier si la température d'eau n'est pas inférieure à 10°C ou supérieure à 40°C (le cas échéant hiverner POOLICAN ou refroidir l'eau, mode froid)
H1	Protection haute pression	Se restaure après 3 tentatives de redémarrage toutes les 30min (si persiste, contacter le SAV)
H2	Protection basse pression	
P1	Protection contre les basses tensions AC	Se restaure automatiquement (éteindre et rallumer POOLICAN)
P2	Protection contre les courants élevés	Se restaure automatiquement (éteindre et rallumer POOLICAN)
P3	Protection du système	Eteindre et rallumer POOLICAN, si persiste contacter le SAV
P4	La température d'échappement est trop élevée	Contacter le SAV pour une vérification de la pression du gaz.
P5	Échec de la réfrigération et de la surfusion lors de l'autonettoyage	Eteindre et rallumer POOLICAN, si persiste contacter le SAV
Pb	Le serpentin extérieur de réfrigération est trop haut	Eteindre et rallumer POOLICAN, si persiste contacter le SAV
Pγ	Protection contre la surchauffe	Eteindre et rallumer POOLICAN, si persiste contacter le SAV
P8	La température ambiante extérieure est trop élevée et la protection trop basse	Refroidir l'environnement du POOLICAN, limiter l'exposition direct au soleil (mettre à l'ombre)
P9	Protection interne	Se restaure automatiquement (éteindre et rallumer POOLICAN)
	Défaut de fonctionnement du compresseur	
	Surintensité IPM	
	La commande du compresseur a échoué	
	Surintensité sur le compresseur	
	Erreur sur la tension d'entrée	
	Défaut d'échantillonnage de courant IPM	
	Arrêt de surchauffe	
	Le pré-chargeur logique a échoué	
	Surtension DC du bus de communication	
	Sous-tension DC du bus de communication	
	Sous-tension d'entrée AC	
	Surintensité d'entrée AC	
	Défaut sur la tension d'entrée	
	Échec de la communication DSP et PFC	
	Panne du capteur de température	
Échec de la communication entre le DSP et la carte de communication		
Communication anormale avec la carte mère		
Arrêt de surchauffe du module IPM		
Défaillance du modèle de compresseur		

14. SCHÉMA DE CÂBLAGE

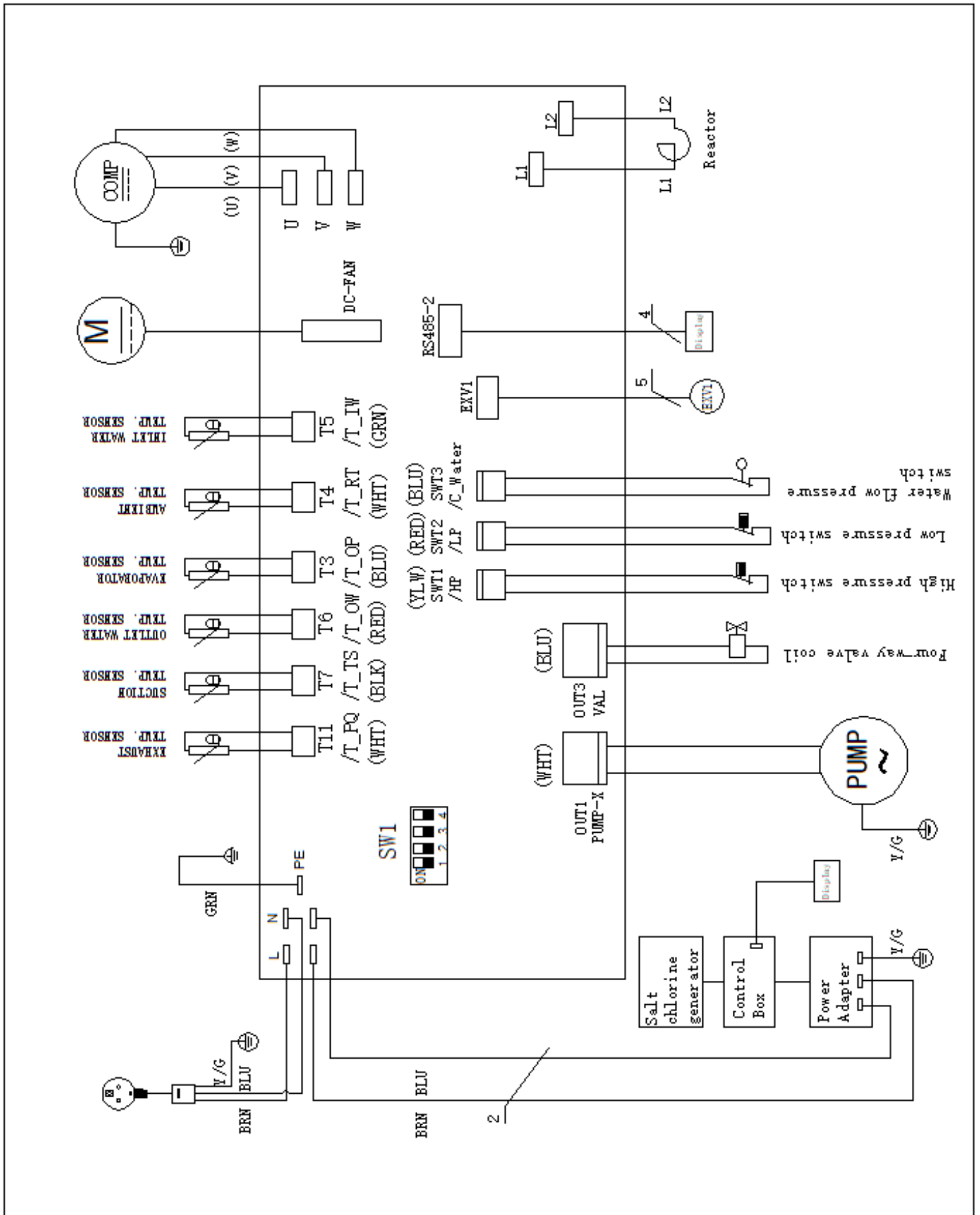

15. GARANTIE

La société Poolstar SAS garantit au propriétaire d'origine les défauts matériels et les défauts de fabrication de POOLICAN pendant une période de deux (2) ans.

Le compresseur est garanti pendant une période de cinq (5) ans

L'échangeur à tube en titane est garanti quinze (15) ans contre la corrosion chimique, sauf dommage dû au gel.

Les autres composants du condenseur sont sous garantie pendant deux (2) ans.

La date d'entrée en vigueur de la garantie est la date de première facturation.

La garantie ne s'applique pas dans les cas suivants :

- Dysfonctionnement ou dommage dérivant d'une installation, d'une utilisation ou d'une réparation non conforme aux consignes de sécurité.
- Dysfonctionnement ou dommage dérivant d'un milieu chimique impropre de la piscine.
- Dysfonctionnement ou dommage dérivant de conditions impropres à la destination d'usage de l'appareil.
- Dommage dérivant d'une négligence, d'un accident ou de cas de force majeure.
- Dysfonctionnement ou dommage dérivant de l'utilisation d'accessoires non autorisés.

Les réparations prises en charges pendant la période de garantie doivent être approuvées avant leur réalisation et confiées à un technicien agréé. La garantie est caduque en cas de réparation de l'appareil par une personne non autorisée par la société Poolstar.

Les pièces garanties seront remplacées ou réparées à la discrétion de Poolstar. Les pièces défectueuses doivent être retournées dans nos ateliers pendant la période de garantie pour être prises en charge. La garantie ne couvre pas les frais de main d'œuvre ou de remplacement non autorisés. Le retour de la pièce défectueuse n'est pas pris en charge par la garantie.

Concernant la partie électrolyseur

La garantie ne s'applique pas dans les cas suivants :

- Dysfonctionnement ou dommage dérivant d'une installation, d'une utilisation ou d'une réparation non conforme aux consignes de sécurité.
- Dysfonctionnement ou dommage dérivant d'une mauvaise utilisation de l'électrolyseur conformément aux recommandations du fabricant, telles qu'elles sont soulignées dans le Manuel de l'Utilisateur.
- Dysfonctionnement ou dommage dérivant d'un milieu chimique impropre de la piscine.
- Dysfonctionnement découlant d'un mauvais maintien des propriétés chimiques de l'eau à un niveau approprié, conformément aux recommandations du fabricant, telles que celles sont soulignées dans ce Manuel de l'Utilisateur.
- Dysfonctionnement ou dommage résultant de sabotages, d'accidents, de surcharges électriques, d'abus, de négligences, de réparations non autorisées ou non qualifiées, d'altérations du produit, de dégâts d'incendie, d'inondations ou de gel, des actes de la nature, cas de force majeur.
- Dysfonctionnement ou dommage dérivant de conditions impropres à la destination d'usage de l'appareil.
- Dommage dérivant d'une négligence, d'un accident ou de cas de force majeure.
- Dysfonctionnement ou dommage dérivant de l'utilisation d'accessoires non autorisés.

- Les dégâts ou dégradations du béton, de la pierre naturelle, du bois ou des surfaces synthétiques à proximité de la piscine.

Clause de non-responsabilité : cette garantie limitée constitue l'intégralité de la garantie.

Aucune autre garantie ne s'applique, qu'elle soit explicite ou implicite. Cette garantie limitée vous confère des droits juridiques spécifiques, qui dépendent d'un pays à l'autre. Sous aucune circonstance nous ne sommes responsables de dégât(s) consécutif(s), spécial(aux) ou indirect(s) de quelque nature que ce soit, y compris mais pas seulement les blessures physiques, les dégâts matériels ou encore les dégâts ou pertes d'équipement. L'agent / l'installateur n'est responsable d'aucune dépense pouvant survenir au cours de l'installation ou de l'entretien.

Les réparations prises en charges pendant la période de garantie doivent être approuvées avant leur réalisation à un technicien agréé. La garantie est caduque en cas de réparation de l'appareil par une personne non autorisée par la Société Poolstar.

Les pièces garanties seront remplacées ou réparées à la discrétion de Poolstar. Les pièces défectueuses doivent être retournées dans nos ateliers pendant la période de garantie pour être prises en charge. La garantie ne couvre pas les frais de main d'œuvre ou de remplacement non autorisé. Le retour de la pièce défectueuse n'est pas pris en charge par la garantie.

Les pièces d'usure (Filtre, cellules, joints, préfiltre, roulements, clapet anti-retours) sont garanties 6 mois.

Madame, Monsieur,

Merci de consacrer quelques minutes à remplir un bon de garantie que vous trouvez sur notre site internet :

<https://assistance.poolstar.fr/>

Nous vous remercions de votre confiance
et vous souhaitons une excellente baignade.

Vos coordonnées pourront être traitées conformément à la Loi informatique et Liberté du 6 janvier 1978 et ne seront divulguées à quiconque.