



TechBook

in.k1000+

clavier à écran couleur tactile capacitif



Une touche de magie technique!

Se connecte maintenant à l'internet des objets!

Votre propre entraîneur de natation personnel!





Table des matières

Avertissements	2
Introduction	3
Vue d'ensemble	
- Dimensions du in.k1000+	4
- Dimensions du in.k1001+	5
Installation	
- Installation du in.k1000+	6
- Modèle de perçage	7
- Remarques sur l'installation	9
- Connexion du clavier in.k1000+ au système de spa	9
Fonctions du clavier	
- Fonctions du in.k1000+	11
- Activer le clavier	11
- Écran principal	11
- Démarrer ou arrêter des accessoires	12
- Notifications	12
- Régulation de la température	13
- Menu du spa	13
- Affichage	13
- Contraste	14
- Mode veille	14
- Réglages	14
- Traitement de l'eau	15
- Modifier les horaires	16
- Pompe à chaleur	17
- Entretien	19
- Rappels	19
- Arrêt des pompes	19
- Date et heure	19
- Réglages du clavier	20
- Unités de température	21
- Orientation de l'affichage	21
- Contraste de l'écran	21
- Langue d'affichage	22
- Verrouiller/déverrouiller le spa (optionnel)	22
- Couleur du clavier (optionnel)	23
- Configuration électrique	23
- Icônes de détaillant	24
- Wi-Fi (in.touch uniquement)	24
- Wi-Fi (in.touch 2)	25
- Divers	25
- Temps chaud	25
- Messages d'info	26
- À propos	26
- Essuyer l'écran	26
- Fonctionnement du spa de nage	27
- Fonctionnement du in.stream 2	32
- Fonctionnement du in.clear	34
- Fonctions du in.mix	36
Messages d'erreur	37
Tableau des fonctionnalités	38
Spécifications	39



Avertissements



AVERTISSEMENTS:

Avant d'installer ou de brancher l'appareil, veuillez lire les instructions suivantes:

À DÉFAUT DE RESPECTER CES AVERTISSEMENTS CELA POURRAIT GRANDEMENT RÉDUIRE LA DURÉE DE VIE DU PRODUIT ET PROVOQUER DES DÉFAILLANCES AINSI QUE DES CONDITIONS DANGEREUSES*. LE BON SENS DOIT TOUJOURS PRÉVALOIR LORSQUE VOUS ÉVALUEZ L'INSTALLATION ET/OU L'UTILISATION D'UN CONTRÔLE ÉLECTRONIQUE LORS D'UNE APPLICATION FINALE.

- * RESPECTER LES CONDITIONS ENVIRONNEMENTALES ÉNUMÉRÉES À LA FIN DU PRÉSENT TECHBOOK.
- * CETTE UNITÉ DOIT ÊTRE INSTALLÉE PAR DU PERSONNEL QUALIFIÉ.
- * CETTE UNITÉ DOIT ÊTRE ENTRETENUE PAR DU PERSONNEL QUALIFIÉ SEULEMENT. IL N'Y A PAS DE PIÈCES REMPLAÇABLES PAR L'UTILISATEUR À L'INTÉRIEUR.
- * CETTE UNITÉ DOIT ÊTRE INSTALLÉE SUR UNE SURFACE PROPRE ET PLANE.
- * LE JOINT D'ÉTANCHÉITÉ DERRIÈRE L'APPAREIL EST PRÉSENT POUR PRÉVENIR LES INFILTRATIONS D'EAU, DERRIÈRE LA SURFACE DE MONTAGE. SI LE JOINT D'ÉTANCHÉITÉ EST ENDOMMAGÉ, L'UTILISATEUR DOIT SCELLER L'ARRIÈRE DE L'APPAREIL AVEC DU SILICONE POUR ÉVITER LES FUITES DERRIÈRE LA SURFACE DE MONTAGE.
- * CETTE UNITÉ DOIT ÊTRE INSTALLÉE SUR LE BORD EXTÉRIEUR DU SPA. CONSULTEZ LA SECTION SUR L'INSTALLATION POUR OBTENIR PLUS DE DÉTAILS.
- * L'ARRIÈRE DE CETTE UNITÉ NE DOIT PAS ÊTRE PLACÉ DANS UN BOÎTIER FERMÉ DE FAÇON QUE L'EAU PUISSE S'Y ACCUMULER. CONSULTEZ LA SECTION SUR L'INSTALLATION POUR OBTENIR PLUS DE DÉTAILS.
- * CONDITIONS DANGEREUSES :
UNE CONDITION QUI EST SUSCEPTIBLE D'ÊTRE DOMMAGEABLE ET/OU DANGEREUSE POUR L'OPÉRATEUR OU LES ALENTOURS. CELA COMPREND, MAIS NE SE LIMITE PAS À : INCENDIE, INONDATION OU AUTRES DOMMAGES CAUSÉS PAR L'EAU, RUPTURES DIÉLECTRIQUES (PRÉSENCE DE HAUTE TENSION), ETC.

ENTRETIEN

EN CAS DE PROBLÈME, N'ESSEYER PAS DE RÉPARER L'APPAREIL VOUS-MÊME. RETOURNEZ-LE À VOTRE MARCHAND OU DANS UN CENTRE DE SERVICE POUR EFFECTUER L'ENTRETIEN.

PIÈCES DE RECHANGE

ASSUREZ-VOUS DE N'EMPLOYER QUE LES PIÈCES RECOMMANDÉES. L'UTILISATION D'AUTRES PIÈCES POURRAIT ENDOMMAGER L'INTÉRIEUR DE L'APPAREIL OU EMPÊCHER DE L'INSTALLER DE FAÇON SÉCURITAIRE. LES PIÈCES POURRAIENT ALORS SE DESSERRER, CE QUI PEUT ÊTRE DANGEREUX OU ENTRAÎNER UNE DÉFAILLANCE DU PRODUIT.

ÉLIMINATION DU PRODUIT

L'APPAREIL (OU LE PRODUIT) DOIT ÊTRE ÉLIMINÉ SÉPARÉMENT, CONFORMÉMENT À LA LÉGISLATION LOCALE SUR L'ÉLIMINATION DES DÉCHETS EN VIGUEUR.



Système de spa compatibles :
in.xm2, in.xe, in.yt, in.yj et in.ye avec révision de logiciel compatible.

Aeware®, Gecko®, et leurs logos respectifs sont des marques déposées de Gecko Alliance Group.
in.k1000+^{MC}, in.xm2^{MC}, in.xe^{MC}, in.yt^{MC}, in.ye^{MC}, in.yj^{MC}, in.tune^{MC}, in.stream^{MC}, in.stream 2^{MC}, in.mix^{MC}, in.clear^{MC}, in.touch^{MC} et in.therm^{MC}, et leurs logos respectifs sont des marques de commerce de Groupe Gecko Alliance.

Les autres noms de produits ou d'entreprises qui peuvent être cités dans la présente publication sont des noms commerciaux, des marques de commerce ou des marques déposées de leurs propriétaires respectifs.



in.k1000+

clavier à écran couleur
tactile capacitif

Une touche de magie technique!

La nouvelle version du clavier à écran tactile capacitif in.k1000 de Gecko est dotée d'un nouvel écran tactile à la fine pointe de la technologie avec des zones de contact plus ergonomiques pour une juste sélection des cibles, permettant des interactions plus faciles et plus précises.

in.k1000+ dispose d'une résistance à l'eau optimale et beaucoup de mémoire.

Votre propre entraîneur de natation personnel!

Avec son programme d'entraînement propre au spa de nage, in.k1000+ peut transformer n'importe quel spa de nage en machine d'entraînement. Directement du clavier, les séances d'entraînement peuvent être personnalisées en réglant les intensités du courant, les durées et les indicateurs de couleur. Des programmes prédéfinis : Intervalle, Transition, Cardio et Puissance peuvent également être sélectionnés et personnalisés pour répondre à tous vos besoins d'entraînement.

in.k1000+ peut maintenant contrôler plusieurs pompes à 2 vitesses et synchroniser les jets pour créer une large sélection de forces de courant d'eau dont un nageur a besoin pour s'entraîner sérieusement.

Se connecte maintenant à l'internet des objets!

in.k1000+ peut accéder à Internet via sa connexion in.touch 2, contribuant à faire de votre spa une partie intégrante de vos objets connectés.



Vue d'ensemble

Dimensions du in.k1000+

Vue de face

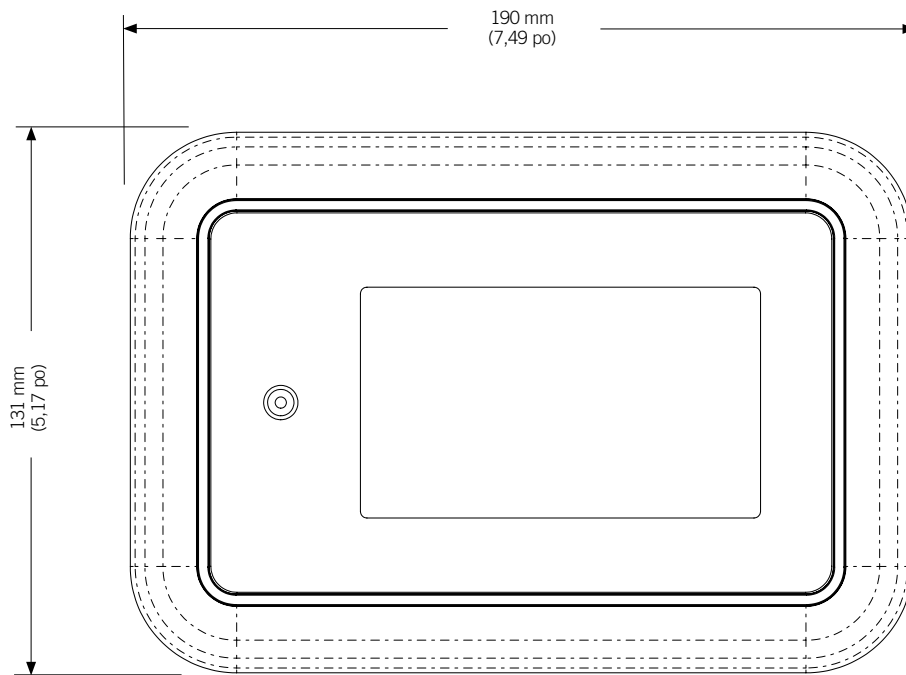

Vue de côté

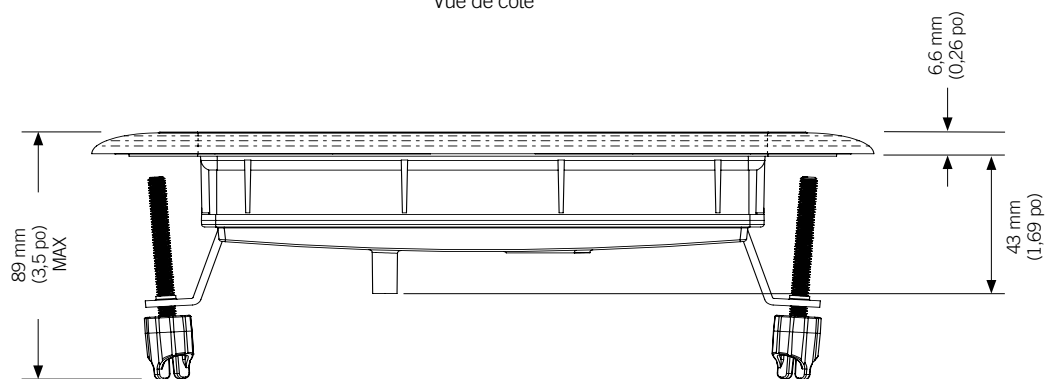

Vue d'ensemble

Dimensions du in.k1001+

Vue de face

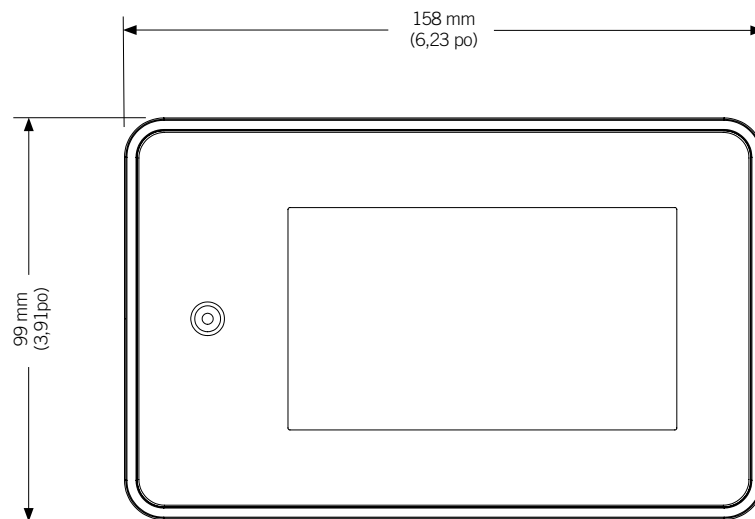

Vue de côté

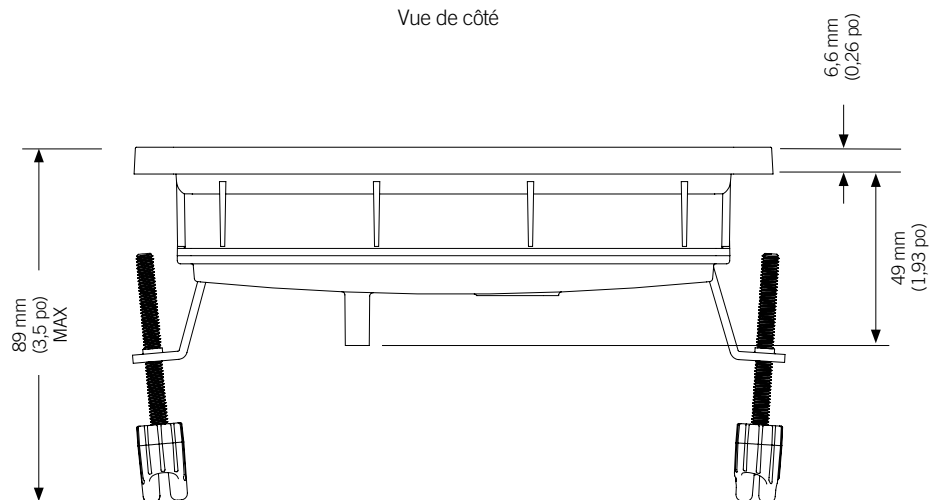



Installation

Installation du in.k1000+

Pour installer le clavier in.k1000+, utilisez le modèle de perçage fourni dans cette section.

Déterminez l'endroit où installer l'unité, puis collez le modèle à cet emplacement.

Coupez une ouverture en suivant le modèle (voir illustration).

Nettoyez la surface où l'unité sera installée et décollez la bande de protection recouvrant le joint adhésif à l'arrière du clavier.

Insérez le clavier et alignez-le correctement, puis assurez-vous qu'il est bien collé en poussant légèrement, mais de façon uniforme sur toute la surface.

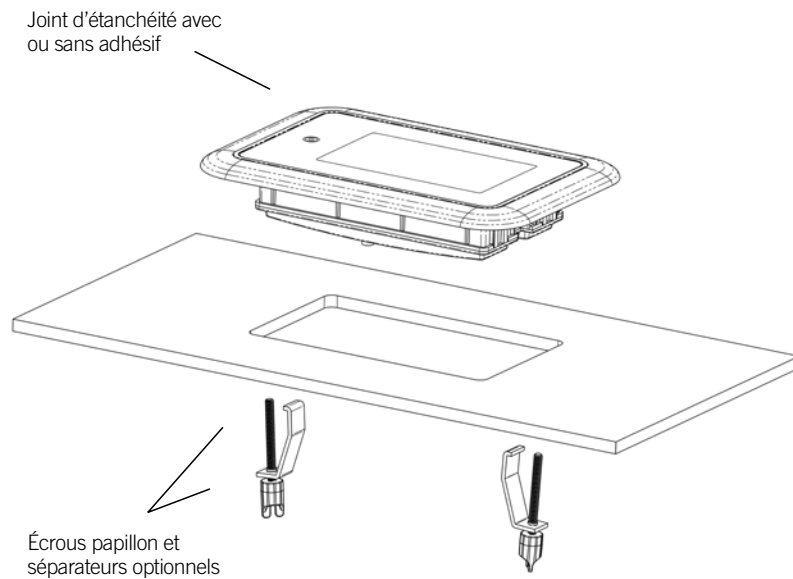



Installation

Modèle de perçage

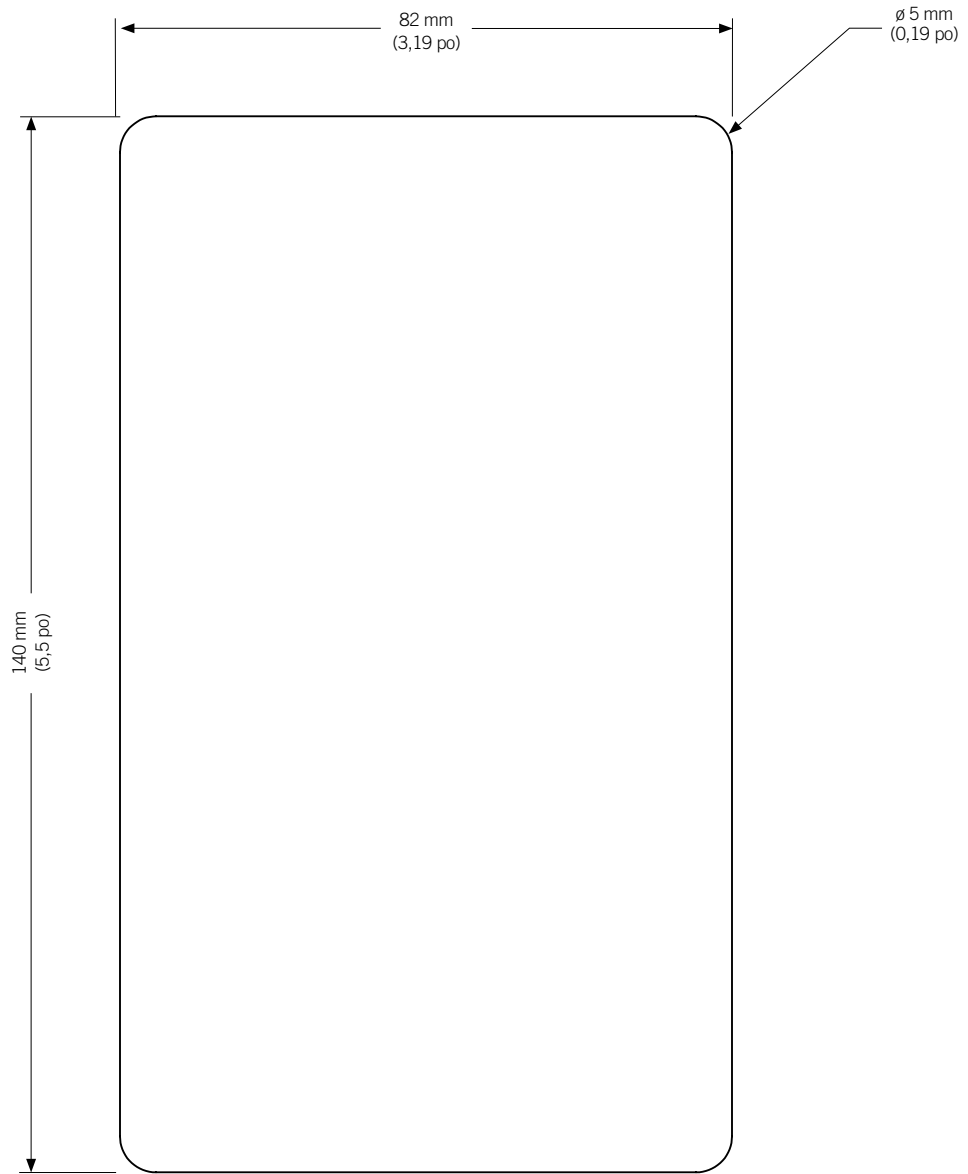



Installation

Modèle de perçage

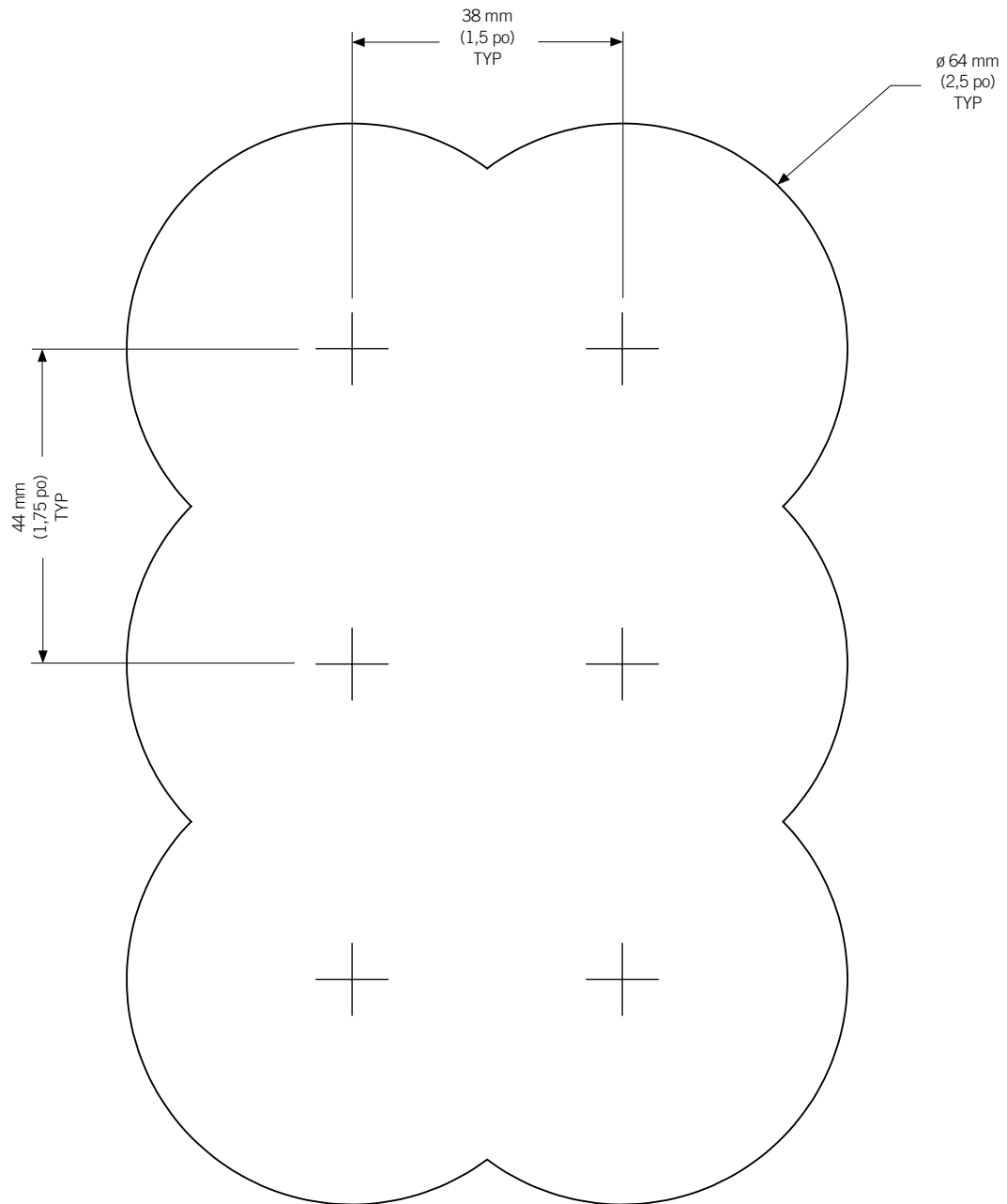

Installation

Remarques sur l'installation

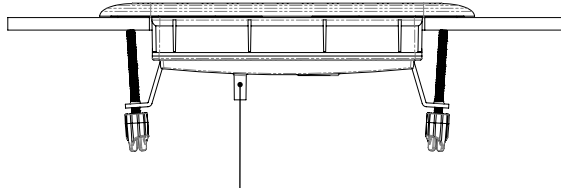

Les trous d'aération à l'arrière du clavier ne doivent pas être bloqués.

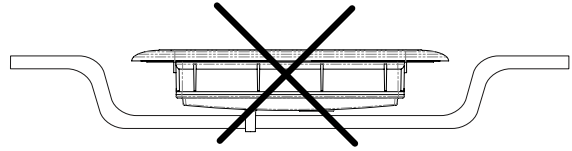

L'arrière du clavier in.k1000+ ne doit pas être enfermé dans un endroit où l'eau peut s'accumuler, mais plutôt laissé à découvert.

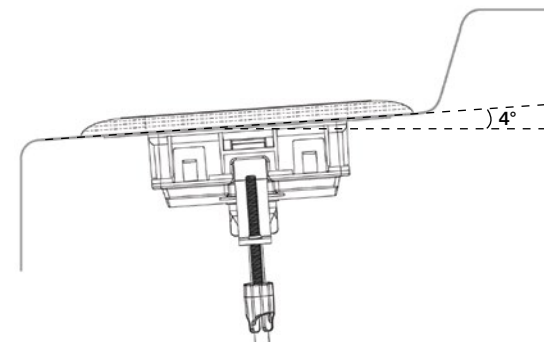

Lors de l'installation du clavier, s'assurer qu'il y ait un angle d'au moins 4 degrés.

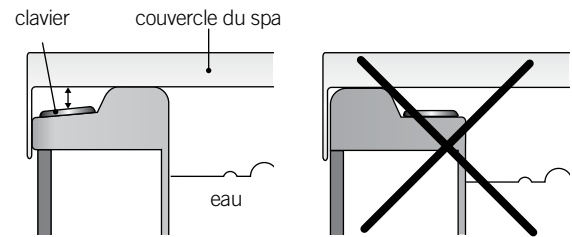

Installez le clavier de telle sorte qu'il soit face à la paroi du spa. **Veillez également à vous assurer que la couverture du spa n'entre jamais en contact avec l'écran du clavier. L'affaissement de la couverture du spa doit être pris en compte à mesure qu'il vieillit et accumule de l'eau.**

Connexion du clavier in.k1000+ au système de spa

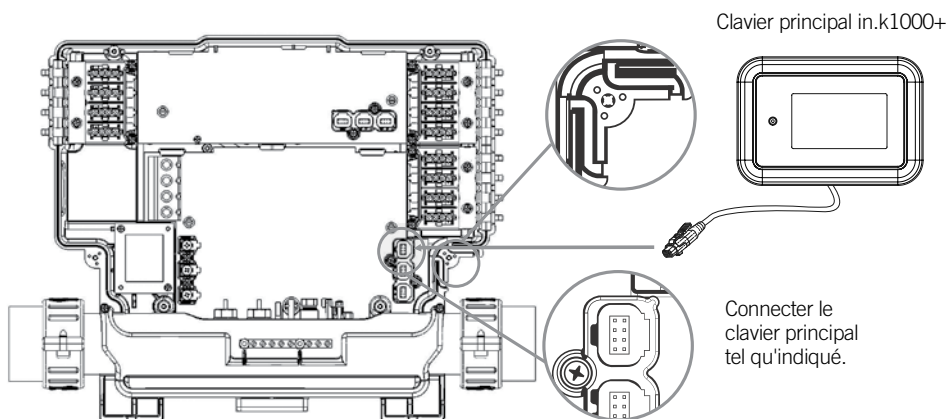

Note: Toujours couper l'alimentation avant de connecter un accessoire au système de spa.

Pour raccorder le clavier, retirez d'abord le couvercle, puis insérez le connecteur in.link dans le connecteur de clavier approprié (tel qu'illustré). Dirigez le câble dans un des conduits de serre-câble moulé dans le coin inférieur droit du système de spa (tel qu'illustré). Comblez les interstices à l'aide des bagues d'étanchéité en caoutchouc-mousse qui vous sont fournies. N'oubliez pas de remettre le couvercle et toutes les vis (serrez au couple à 8 lb-po au maximum (0,9 N.m.).



Installation

Mise à jour

L'unité de contrôle du spa n'a pas de logiciel valide. SVP, insérer un in.stick valide pour reprogrammer l'unité de contrôle.

ATTENTION

Problème de communication avec l'unité de contrôle du spa. Vérifier les connexions du clavier ou la mise à jour du logiciel, SVP.

Erreurs d'installation

Après la connexion du clavier in.k1000+ au système de spa, vous pourriez voir l'un des deux messages d'erreur suivant.

S.V.P. suivez les instructions du message ou contactez votre fournisseur pour plus d'informations.

Fonctions du clavier

Fonctions du in.k1000+



Activer le clavier

Touchez l'écran pour réactiver le clavier. 3 minutes après que la dernière activité tactile, l'écran s'éteint.

Puis suivez les instructions à l'écran pour accéder à l'écran principal.

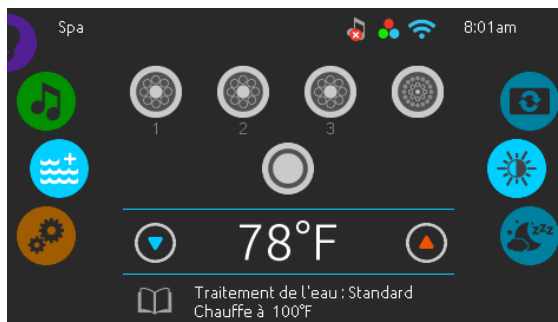

Écran principal

L'écran principal vous donne accès aux accessoires et à la température de l'eau. Les messages d'erreurs ou d'entretiens seront affichés au bas de l'écran.



Fonctions du clavier

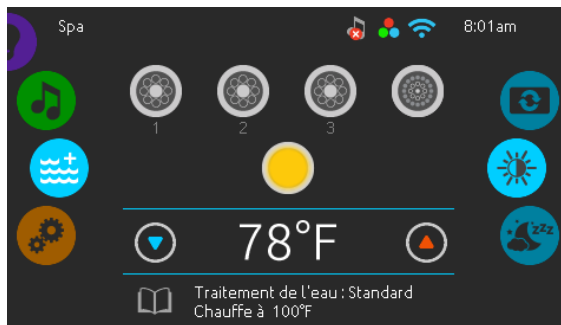

Démarrer ou arrêter des accessoires

Pour démarrer ou arrêter un équipement (pompes, soufflerie, lumière), appuyer sur l'icône qui y est associé. Les icônes s'animent lorsque l'équipement est activé ou restent statiques lorsque l'équipement est éteint.

Les icônes sur l'écran reflètent la vitesse ou l'état des équipements en cours d'utilisation dans votre spa. Lorsqu'un équipement offre plus d'une vitesse, appuyez sur la l'icône jusqu'à ce que vous atteigniez la vitesse désirée.

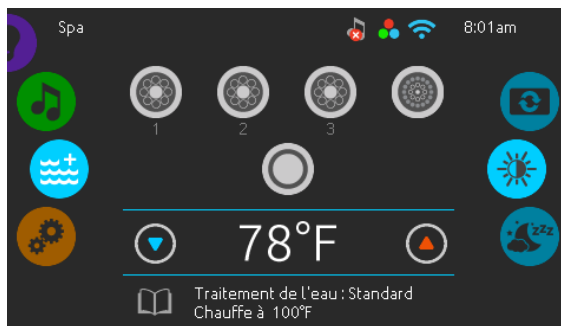



Notifications

Les icônes de notification situées dans le coin supérieur droit de l'écran indiquent le statut des accessoires à valeur ajoutée connectés au système du spa.



Les icônes de notification

in.touch:

-  Indique que le module in.touch est détecté et connecté à un réseau Wi-Fi.
-  Une croix rouge indique que le module in.touch est détecté mais n'est pas connecté à un réseau WiFi.
-  L'icône animé, indique la recherche d'un réseau Wi-Fi.



Pour plus d'information à propos du in.touch, référez-vous à la section Wi-Fi.

in.clear:

-  L'icône est verte lorsque le in.clear génère du brome.
-  L'icône est grise lorsque le in.clear ne génère pas de brome.
-  Une croix rouge indique que le in.clear est éteint.

Pour plus d'informations à propos du in.clear, référez-vous à la section fonctionnement du in.clear.

in.stream 2:

-  L'icône est verte lorsque le in.stream 2 est connecté.
-  Une croix rouge indique que le in.stream 2 est éteint.

Pour plus d'informations sur le système in.stream 2, référez-vous à la section fonctionnement du in.stream 2.

in.mix:

-  Indique qu'un système in.mix est détecté.
- Pour plus d'informations sur le système in.mix, référez-vous à la section fonctionnement du in.mix.

Fonctions du clavier

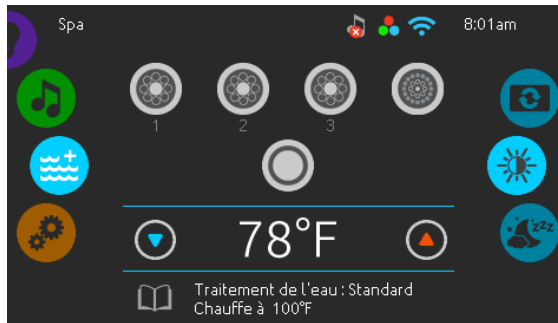

Régulation de la température

La température au bas de l'écran indique la température réelle de l'eau. Utilisez les icônes Haut/Bas pour régler à la température désirée. La valeur désirée est affichée en bleu. Après trois secondes sans modification de la valeur de température, la température de l'eau courante s'affiche de nouveau.

Lorsque la valeur désirée est inférieure à la température réelle, le refroidissement jusqu'à xx.x est affiché en-dessous. Lorsque la valeur désirée est supérieure à la température réelle, le chauffage jusqu'à xx.x est indiqué sous la valeur. Il y a normalement un court délai avant que le chauffage ne commence, et c'est durant ce délai que le message « *chauffage en attente* » est indiqué sous la valeur.

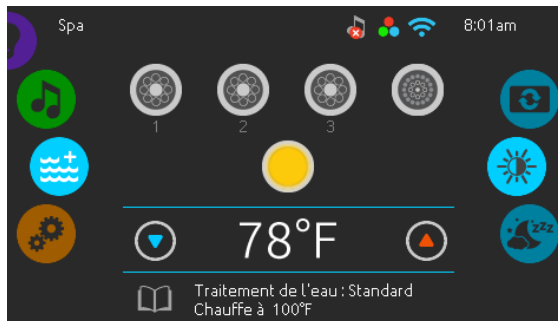

Menu du spa

De la page d'accueil, le carrousel de sélection donne accès aux modes:

- *spa de nage* (si installé)
- *in.clear* (si installé)
- *in.stream 2* (si installé)
- *in.mix* (si installé)
- *menu du spa*
- *réglages*

Pour sélectionner un de ces modes, faites tourner le carrousel gauche vers le haut ou vers le bas jusqu'à ce que l'icône du mode souhaité s'allume au milieu de l'écran.

Faites tourner le carrousel droit vers le haut ou vers le bas pour accéder aux fonctions, affichage de l'écran et contraste de l'écran.

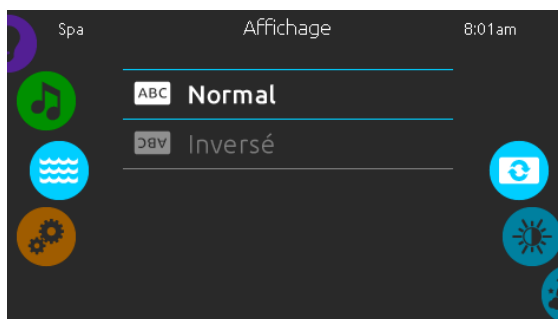

Affichage

Utiliser cette page pour changer l'orientation de l'affichage.



Fonctions du clavier

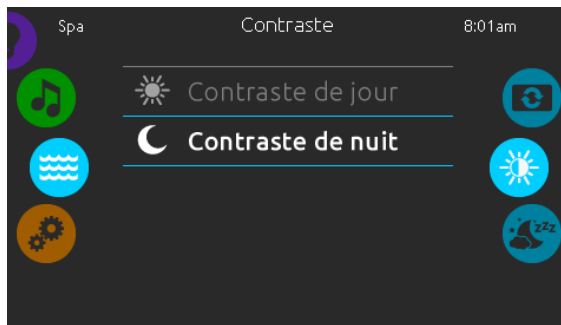

Contraste

Utiliser cette page pour modifier le contraste de l'affichage.

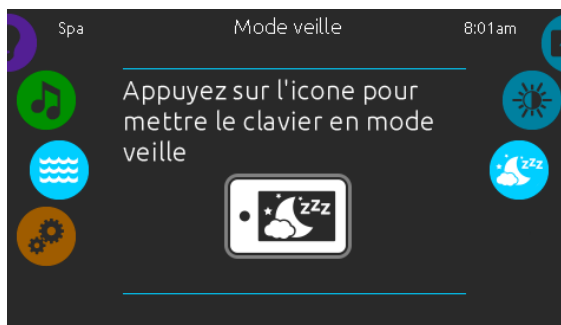

Mode veille

Appuyez sur l'icône pour aller directement en mode veille. En mode veille, si de l'eau est éclaboussée par inadvertance sur le clavier, il sera impossible de démarrer ou arrêter une pompe ou un accessoire.



Réglages

Depuis la page Réglages vous pouvez accéder aux paramètres des fonctions suivantes:

- *Traitement de l'eau*
- *Pompe à chaleur*
- *Entretiens*
- *Date et heure*
- *Clavier*
- *Config. Électrique*
- *Wifi*
- *Divers*
- *À propos*

Pour choisir l'une des fonctions, faites tourner le carrousel droit vers le haut ou vers le bas jusqu'à ce que l'icône de la fonction désirée s'allume au milieu de l'écran.

Fonctions du clavier



Traitement de l'eau

La page Traitement de l'eau vous aide à configurer vos paramètres de filtration et de chauffage. Choisissez l'option *Absent*, *Standard*, *Économie d'énergie*, *Super économie*, et *Fin de semaine*, selon vos besoins. Un crochet vert s'affiche sur l'icône sélectionnée pour confirmer.

En mode Économie, la valeur désirée est réduite de 20 °F*, ce qui signifie que le système de chauffage ne démarrera pas sauf si la température descend de 20 °F* sous la température à laquelle le spa est réglé.

Lorsque vous choisissez un autre mode de traitement de l'eau, une fenêtre s'affichera. On vous demandera de confirmer l'action pour prévenir une sélection involontaire, qui pourrait modifier la configuration de votre spa

L'horaire de filtration présenté à l'écran s'applique à la pompe de filtration principale, probablement la pompe 1. Si votre spa utilise une pompe de circulation configurée pour fonctionner 24 heures par jour, l'écran indique les réglages d'épuration plutôt que de filtration. Les cycles d'épuration sont préprogrammés pour un nombre défini de minutes, par conséquent, la durée est définie comme non disponible à l'écran; l'heure de début peut être modifiée.

* Valeur par défaut

Modes de traitement de l'eau



Absent

Dans ce mode, le spa est toujours en mode Économie. La valeur désirée est réduite de 20 °F



Standard

Le spa ne passe jamais en mode Économie et filtre selon la configuration logicielle du contrôleur de spa.



Économie

Le spa est en mode économie durant les heures de pointe de la journée et revient en mode normal le week-end.



Super économie

Le spa est toujours en mode économie durant les heures de pointe, tous les jours de la semaine.



Fin de semaine

Le spa est en mode économie, du lundi au vendredi, et fonctionne normalement durant la fin de semaine.



Fonctions du clavier



Modifier les horaires

Pour modifier une option de traitement de l'eau, appuyez sur l'icône de crayon à l'extrémité droite du traitement pour afficher le menu de traitement de l'eau sélectionné.

Appuyez sur l'onglet Économie pour changer le réglage économie et l'onglet cycle de filtration pour les réglages de filtration (ou les horaires). Vous pouvez ajouter un horaire économie ou filtration en touchant la ligne orangée "Ajouter filtration" ou "Ajouter économie".



Pour supprimer un horaire, appuyez sur l'icône de poubelle à l'extrémité droite de la ligne de cet horaire. Vous pouvez modifier un horaire programmé en le sélectionnant et en ajustant son horaire.

De nombreuses possibilités vous sont offertes pour l'horaire (lundi à vendredi, fin de semaine, tous les jours, ou journées individuelles). Les horaires se répéteront chaque semaine. L'heure et la durée sont définies par incréments de 30 minutes. Lorsque vous avez réglé l'horaire, appuyez sur "Confirmer". Si vous ne voulez pas garder les changements, appuyez sur "Annuler" ou utiliser le bouton calendrier pour retourner au menu. Assurez-vous d'avoir sélectionné l'option de traitement de l'eau désirée dans le menu principal Traitement de l'eau.

Fonctions du clavier

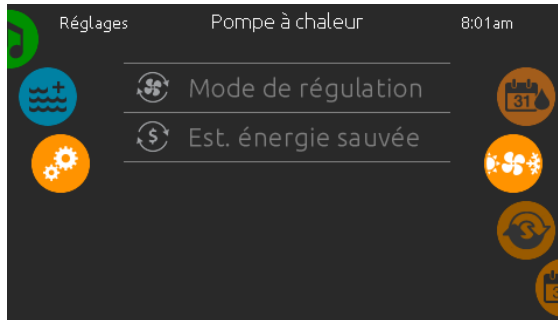

*Si une pompe à chaleur Gecko est connectée à votre spa, le menu suivant apparaîtra lorsque vous sélectionnez la "Pompe à chaleur" plutôt que le mode "Régulation" dans le menu "Réglages".

Pompe à chaleur

Depuis la page Réglages, vous pouvez accéder au menu de la Pompe à chaleur qui vous permet de choisir les modes suivantes:

- *Chauffage éco*
- *Chauffage intelligent*
- *Auto éco*
- *Auto intelligent*
- *Refroidissement*
- *Électrique*

Glisser pour faire votre choix et appuyer dessus pour le confirmer. Lorsque vous choisissez un mode de la pompe à chaleur, on vous demandera de confirmer votre choix.



Mode de régulation

La page du mode de régulation vous aidera à configurer les réglages de votre pompe à chaleur. Choisissez entre *Chauffage éco*, *Chauffage intelligent*, *Auto éco*, *Auto intelligent*, *Refroidissement* et *Électrique*, selon vos besoins. Appuyer sur le menu "Mode de régulation" pour choisir votre réglage. Un crochet vert apparaîtra sur l'icône choisie pour confirmer votre choix.

Lorsque vous sélectionnez un autre réglage du mode de régulation, une fenêtre va apparaître pour prévenir une sélection involontaire qui pourrait résulter en une modification de la configuration de votre spa.

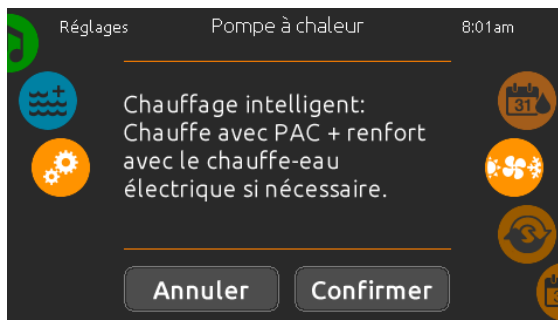



Fonctions du clavier

Différents modes de la pompe à chaleur



Chauffage éco

Dans ce mode, la pompe à chaleur est utilisée comme unique source de chauffage. L'élément chauffant n'est jamais en marche et la pompe à chaleur n'est pas utilisée pour refroidir l'eau dans le cas où celle-ci monterait au-dessus de la température de consigne.



Chauffage intelligent

Ce mode utilise la pompe à chaleur comme source principale de chauffage. L'élément chauffant s'allume uniquement s'il y a un écart significatif entre la température actuelle de l'eau et celle programmée. La pompe à chaleur n'est pas utilisée pour refroidir l'eau dans ce mode.



Auto éco

Ce mode emprunte des fonctionnalités du mode Chauffage éco et Refroidissement, ce qui lui permet de choisir entre le chauffage ou le refroidissement de l'eau selon sa température. L'élément chauffant n'est jamais en marche dans ce mode.



Auto intelligent

Ce mode emprunte des fonctionnalités du mode Chauffage intelligent et Refroidissement, ce qui lui permet de choisir entre le chauffage ou le refroidissement de l'eau selon sa température. L'élément chauffant s'allume uniquement s'il y a un écart significatif entre la température actuelle de l'eau et celle programmée ou si la température ambiante devient trop froide.



Refroidissement

Ce mode utilise la pompe à chaleur uniquement pour le refroidissement de l'eau. La pompe à chaleur n'est pas utilisée comme source de chauffage et l'élément chauffant n'est jamais en marche dans ce mode.



Électrique

Ce mode garde la pompe à chaleur éteinte en tout temps et utilise l'élément chauffant pour réguler la température de l'eau.

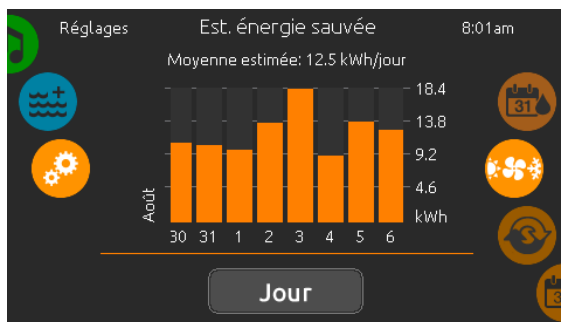

Énergie économisée estimée

Disponible uniquement avec la pompe à chaleur de Gecko (in.temp)

Dans cette section, vous pouvez voir le graphique montrant l'économie d'énergie estimée en kWh. Ces calculs sont faits pendant l'utilisation du in.temp lorsqu'il chauffe votre spa. L'économie estimée peut être consultée en jour ou mois simplement en appuyant sur le bouton en dessous du graphique.

Avertissement:

Les données fournies grâce à cet outil sont estimées en prélevant de nombreux paramètres d'opérations, et ce, en temps réel, dans le but d'offrir une estimation aussi proche de la réalité que possible. Les données sont présentées aux utilisateurs avec la meilleure des intentions mais Gecko Alliance ne garantit pas la précision et l'intégralité de celles-ci. Pour augmenter la précision de ces estimations, assurez-vous que votre pompe à chaleur est correctement entretenue et qu'elle fonctionne selon les conditions recommandées en qui a trait au débit d'eau, à l'échange d'air à travers du panneau à rejet, à la pression adéquate du compresseur et à la propreté des tuyaux et de l'échangeur à chaleur.

Fonctions du clavier

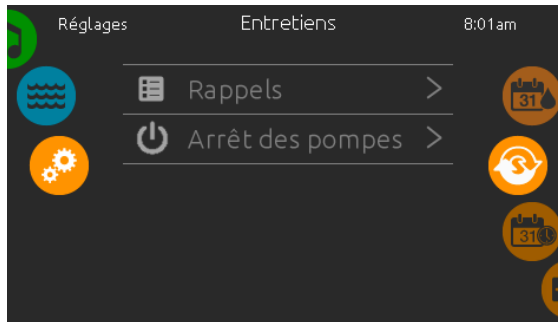

Entretiens

De la page entretiens, le carrousel de sélection donne accès à la fonction :

- *Rappels*
- *Arrêt des pompes*

Appuyez sur la ligne du paramètre d'affichage que vous désirez sélectionner.



Rappels

Le clavier in.k1000+ vous donnera des rappels sur l'entretien que nécessite votre spa, comme le rinçage ou le nettoyage du filtre. Chacune des tâches a sa propre durée, basée sur une utilisation normale.

Le menu des rappels vous permet de vérifier le temps restant avant qu'un entretien soit nécessaire, et de réinitialiser le temps une fois que la tâche a été complétée.

Pour réinitialiser une tâche, sélectionnez-la en appuyant sur la flèche courbée, et confirmez lorsque vous êtes invité à le faire. Une fois confirmée, la tâche se réinitialisera.

Vous pouvez également utiliser l'option Réinitialiser les rappels pour réinitialiser tous les rappels.

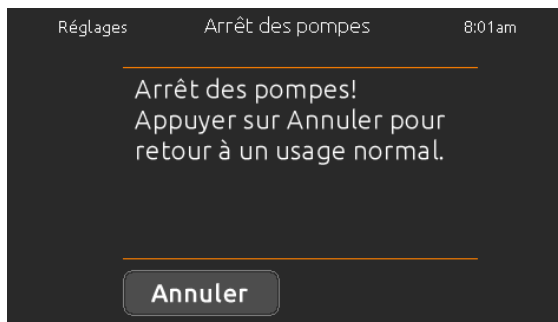

Arrêt des pompes

Le mode "arrêt des pompes" vous permet de faire tout entretien nécessaire sur votre spa. Les pompes s'arrêteront durant 30 minutes et repartiront automatiquement par la suite.

Votre page normale réapparaîtra une fois les pompes reparties.

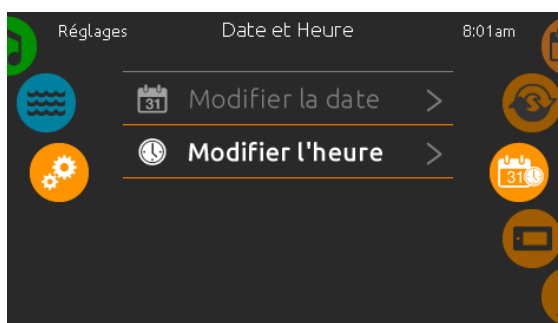

Date et heure

Pour modifier les paramètres de la fonction date et heure, faites tourner le carrousel droit vers le haut ou vers le bas jusqu'à ce que l'icône Date et Heure s'allume au milieu de l'écran.

Appuyez simplement sur la fonction que vous désirez modifier.



Fonctions du clavier



Régler la date

Dans cette section, vous pouvez ajuster l'année, le mois et le jour.

Glissez simplement vers le haut ou le bas la colonne que vous souhaitez modifier et sélectionnez la valeur désirée. Lorsque vous avez terminé, appuyez sur l'icône Date et Heure située à droite de l'écran.

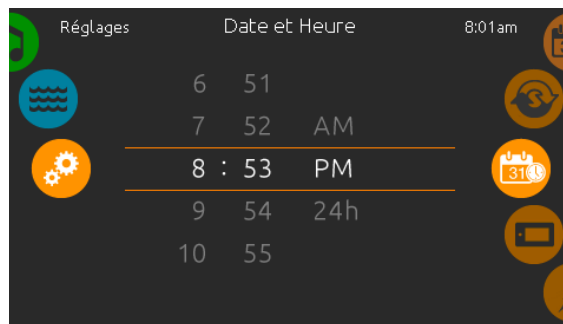

Régler l'heure

Dans cette section vous pouvez changer l'heure les minutes et le format de l'heure.

Glissez simplement la colonne que vous voulez changer vers le haut ou le bas et sélectionnez la valeur désirée. Lorsque terminé, appuyez sur l'icône date et heure à droite de l'écran.

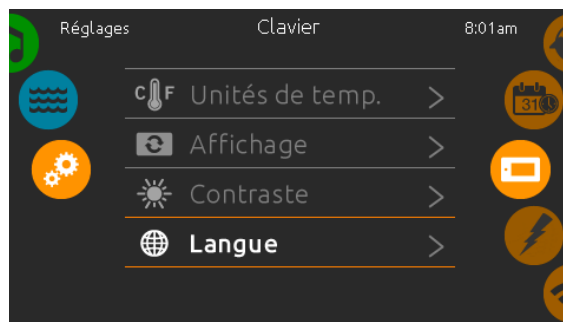

Réglages du clavier

Dans la page clavier, vous avez accès à ce qui suit :

- Unités de température
- Orientation de l'affichage
- Contraste de l'écran
- Langue d'affichage
- Verrouiller/déverrouiller le spa (optionnel)
- Couleur du clavier (optionnel)

Pour sélectionner une option, faites glisser la roue de droite jusqu'à ce que l'icône désirée apparaisse au centre, ou appuyez sur la touche Menu.

Fonctions du clavier

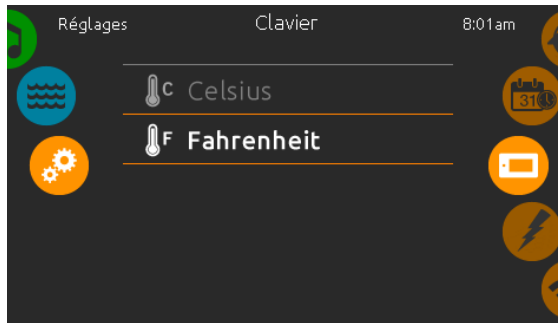

Unités de température

Pour afficher la température de l'eau en degrés °F ou °C, appuyez simplement sur l'unité que vous désirez utiliser.

Confirmez votre choix en appuyant sur l'icône clavier.



Orientation de l'affichage

Pour choisir ou modifier l'orientation d'affichage à l'écran, appuyez simplement sur l'orientation que vous désirez utiliser.

Confirmez votre choix en appuyant sur l'icône clavier.

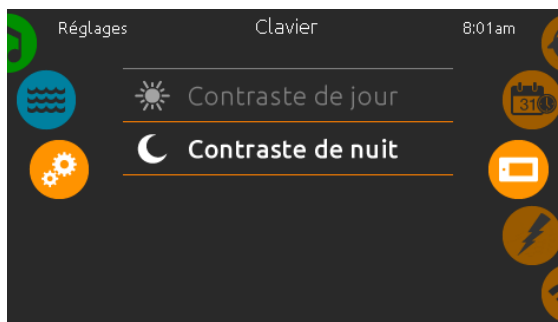

Contraste de l'écran

Pour choisir ou modifier le contraste de l'écran, appuyer simplement sur le contraste que vous désirez utiliser.

Confirmez votre choix en touchant l'icône clavier.



Fonctions du clavier

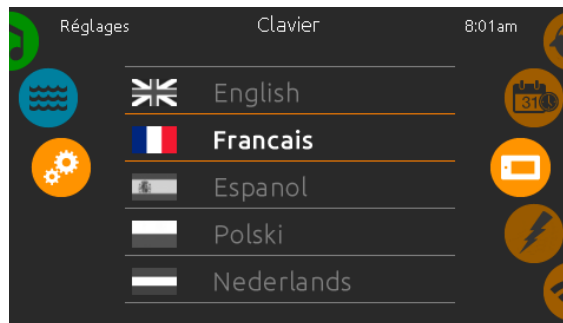

Langue d'affichage

Pour choisir ou modifier la langue d'affichage de l'écran, appuyez simplement sur la langue que vous désirez utiliser.

Confirmez votre choix en appuyant sur l'icône clavier.



Verrouiller/déverrouiller le spa (optionnel)

Lorsque vous activez cette option, l'utilisateur peut partiellement, ou complètement verrouiller le clavier. Lorsque vous désirez verrouiller le clavier, on vous demandera de choisir un code à 4 chiffres. Le même code vous sera demandé pour déverrouiller le clavier. À chaque fois que vous désirez verrouiller le clavier, nous vous demanderons à nouveau de choisir un code à 4 chiffres.

Le clavier peut être déverrouillé avec le code universel (3732) ou en le réinitialisant.

Lorsque le verrouillage complet est sélectionné, toutes les fonctions sont verrouillées.

Lorsque le verrouillage partiel est sélectionné, vous pouvez seulement activer les accessoires. Les réglages ne peuvent être changés en mode verrouillage partiel.

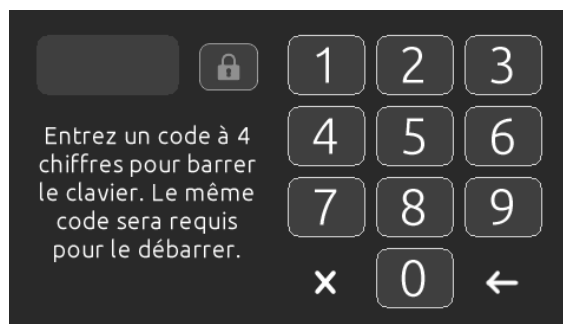

Fonctions du clavier



Couleur du clavier (optionnel)

Si cette option est disponible (selon la configuration du spa), la couleur du contour du clavier du spa peut être changée. 8 couleurs prédéfinies sont disponibles.

Si le in.mix est installé, la couleur du contour du clavier peut aussi être associée à une zone in.mix.

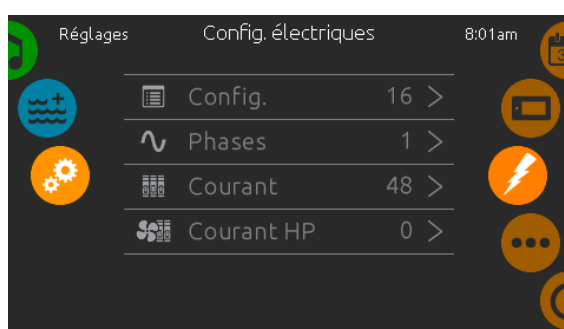

Configuration électrique

Veillez ne pas effectuer de changement dans cette section à moins que vous soyez un électricien qualifié.

Dans cette section, vous pouvez changer la configuration du logiciel ainsi que modifier le nombre de phases, la valeur du courant d'entrée et le courant de la pompe à chaleur*. Une fois la modification faite, appuyez et maintenez enfoncée la touche pendant cinq secondes.

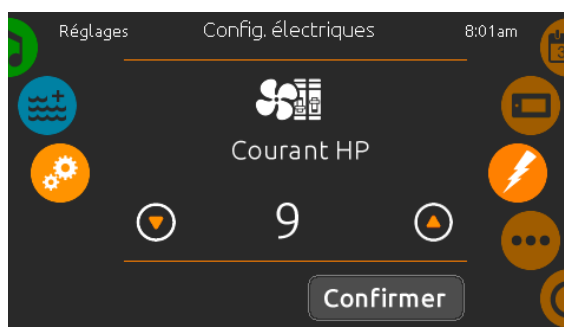

Veillez noter que s'il y a deux contrôleurs de spa dans le système (c.-à-d. installation du SwimSpa), la configuration de l'unité maître doit supporter une unité esclave.

Si, après redémarrage, la configuration sélectionnée ne supporte pas l'installation du SwimSpa, le in.k1000+ retournera (après environ 45 secondes) à ce menu de configuration et demandera à l'utilisateur de sélectionner un numéro de configuration de nouveau.

* Dépendamment de la configuration de l'unité, un code pourrait être requis pour modifier le numéro du niveau inférieur. Ce code est 5555.

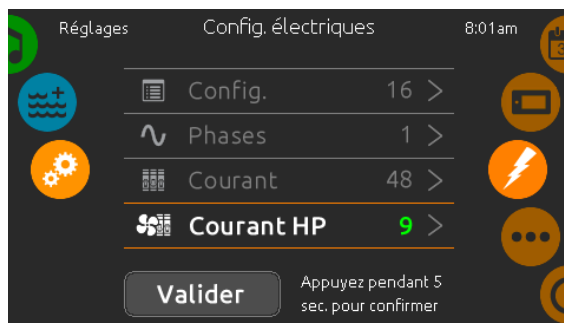



Fonctions du clavier

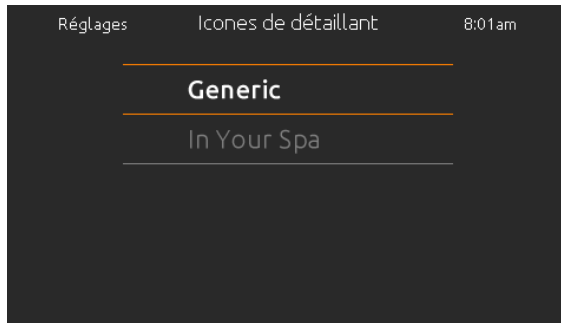

Icones de détaillant

Après confirmation, le clavier se réinitialisera pour reconfigurer le système. Il vous sera demandé de choisir les icônes personnalisées utilisées dans le mode veille.



Wi-Fi (in.touch uniquement)

Cette page vous permet de connecter votre module in.touch à un réseau sans-fil ou de changer votre module in.touch de réseau.

Pour connaître les autres méthodes de connexion pour votre module in.touch à un réseau sans-fil référez-vous au techbook du in.touch.

Après quelques secondes les différents réseaux visibles par le module in.touch s'afficheront dans la fenêtre avec la force de chaque signal.



Glissez la liste vers le haut ou le bas pour sélectionner votre réseau. Si le réseau Wi-Fi est protégé par un mot de passe, celui-ci vous sera demandé.

Sinon le module in.touch effectuera la connexion directement au menu Wi-Fi que vous avez sélectionné.

Lorsque le module in.touch est connecté à un réseau WiFi, un crochet vert apparaît dans le menu Wi-Fi et le nom du réseau est affiché dans le menu Réglages.

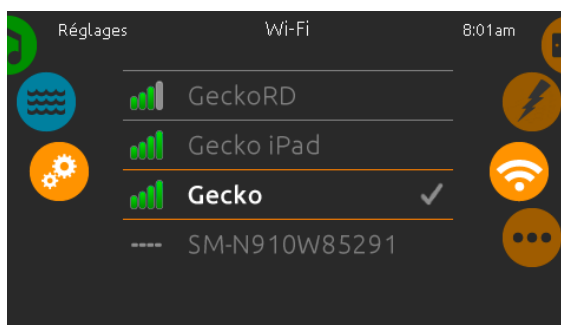

Fonctions du clavier

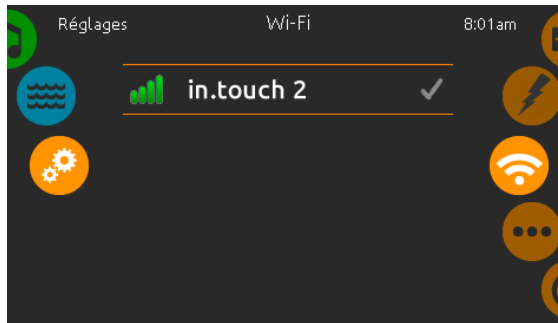

Wi-Fi (in.touch 2)

Lorsqu'un in.touch 2 est détecté, ce réseau apparaît (in.k1000+ version 12 et antérieure).

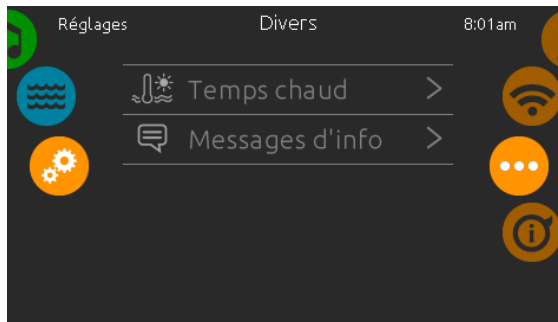

Divers

Ce menu vous permet de modifier l'option Temps chaud et Messages d'info dans le centre média.

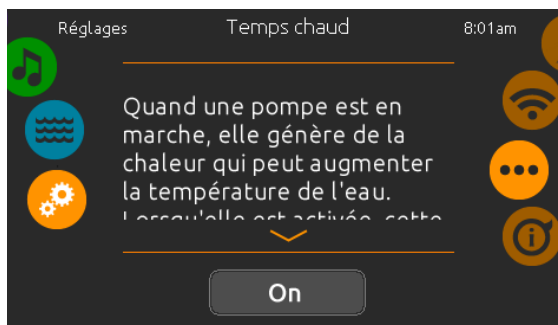

Temps chaud

Une pompe en fonction génère de la chaleur et peut augmenter la température de votre eau. L'option « temps chaud » vous permet de contourner la protection de surchauffe de votre système de filtration. Lorsque « temps chaud » est hors fonction, votre spa continuera de filtrer même si la température de l'eau est élevée.



Fonctions du clavier

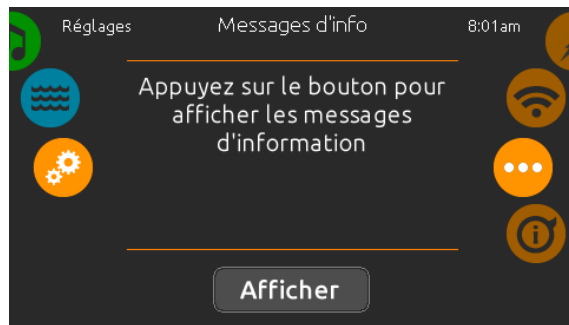

Messages d'info

Appuyez sur la touche Afficher/Cacher pour modifier l'affichage du message.

Si l'option Cacher est sélectionnée, le message du mode « Smart Winter » apparaîtra seulement lorsque le cycle d'épuration du mode « Smart Winter » est en marche. Sinon, le message s'affichera à chaque fois que le spa est en mode « Smart Winter ».

Si l'option Cacher est sélectionnée, les messages « chauffage en attente » et « filtrage en attente » n'apparaîtront pas.



À propos

Cette section présente des renseignements au sujet du numéro de logiciel du clavier in.k1000+ et des numéros de révision des différents composants de votre système.

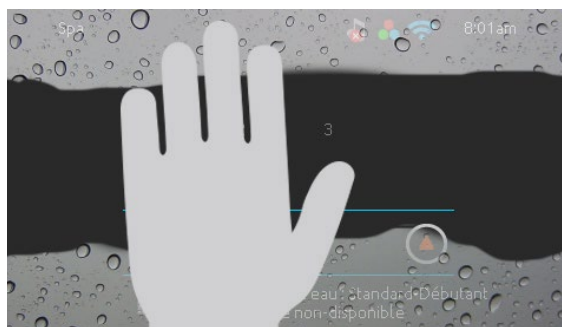

Essayer l'écran

Ce message apparaît lorsqu'il y a trop d'eau sur l'écran tactile. Dans ce cas, il suffit d'essuyer l'excès d'eau.

Fonctions du clavier



Fonctionnement du spa de nage

Ce menu est disponible uniquement si l'option *Nage* est activée dans la configuration du spa.

La *Durée* et l'*Intensité* de toutes les routines d'entraînement préétablies sont définies sur cette page. Le nombre d'intensités disponibles dépend de la configuration du spa de nage et de la routine d'entraînement sélectionnée dont le nom est affiché en haut de l'écran. L'intensité des routines personnalisées est définie lors de leur création et peut être modifiée à partir du menu *Sélection routines d'entraînement*.

Depuis cette page, vous pouvez également accéder aux éléments suivants:

- *Routines d'entraînement*
- *Paramètres de natation*

Pour sélectionner un élément, déroulez le menu de droite jusqu'à ce que l'icône souhaitée soit mise en surbrillance au milieu.

Lorsque vous êtes prêt, appuyer sur *Départ* pour commencer la séance d'entraînement. Les boutons *Reprise* et *Arrêt* sont également disponibles lorsqu'une session de nage a été précédemment suspendue.



Paramètres de natation

Dans la page des paramètres de *Nage*, vous pouvez accéder aux paramètres suivants:

- *Réchauffement*
- *Récupération*
- *Durée des paliers*
- *Durée préparation*
- *Lumière* (requiert l'installation d'un in.mix)



Réchauffement et récupération

Ces pages vous permettent d'ajuster la durée et l'intensité du réchauffement et le temps de récupération de votre routine d'entraînement. Si aucune session de *Réchauffement* ou de temps de *Récupération* n'est souhaitée, définissez leur durée respective à 0 minute.

Notez que les paramètres de *Réchauffement* et de temps de *Récupération* s'appliquent à toutes les routines d'entraînement.



Fonctions du clavier

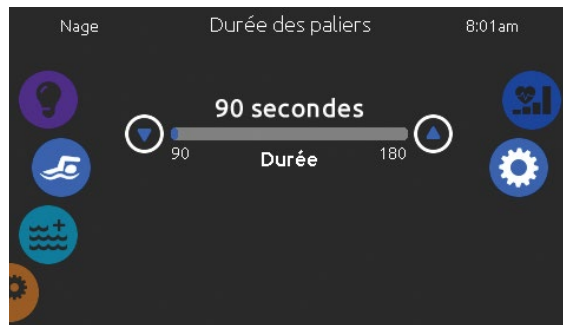

Durée des paliers

Cette page vous permet d'ajuster la durée des paliers de la séance d'entraînement. La durée des paliers s'applique à tous les exercices d'entraînement sauf à *Endurance*, *Puissance* et *Personnalisé*.

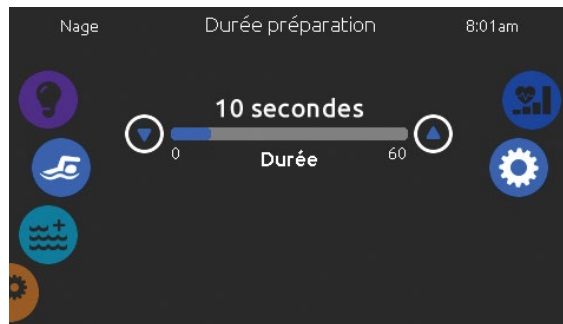

Durée préparation

Cette page vous permet de régler le temps de *Préparation*. Ce dernier permet au nageur de prendre place entre le moment où il appuie sur le bouton "Départ" de la page de Nage et le moment où la séance de natation commence. Si aucune *Durée de préparation* n'est souhaitée, définissez 0 seconde pour la *Durée*.



Lumière (requiert l'installation du in.mix)

Cette page vous permet de sélectionner la zone in.mix à utiliser pour les signaux lumineux.

Si au moins une zone est sélectionnée pour les signaux, elle clignotera et changera de couleur en fonction de la progression au cours de la séance de natation:

- 1- Clignote en bleu pendant le compte à rebours de la préparation
- 2- Changement en jaune pendant la séance de réchauffement
- 3- Les tonalités de couleurs vont ensuite du bleu clair au rouge vif en fonction de l'intensité de la nage
- 4- Clignote deux fois lorsque l'intensité change pendant l'entraînement
- 5- Changement de couleur bleu clair pendant la session de récupération

Fonctions du clavier



Routines d'entraînement

La page Routines d'entraînement vous permet de choisir l'exercice d'entraînement souhaité. L'exercice actuellement sélectionné est mis en surbrillance et comporte une coche verte. Pour sélectionner un autre exercice, faites simplement défiler la liste et cliquez sur son nom.

**Endurance:**

Dans cette routine d'entraînement, l'exercice sera exécuté à une intensité constante pendant toute la durée.

**Intervalle:**

Cette routine d'entraînement exécutera à intervalles réguliers des exercices à intensité élevée et faible.

**Transition:**

Cette routine d'entraînement exécutera à intervalles réguliers des exercices à intensités aléatoires.

**Cardio:**

Cette routine d'entraînement exécutera deux étapes successives à haute intensité puis une étape à basse intensité.

**Puissance:**

Cette routine d'entraînement exécutera un programme "pyramidal" dans lequel l'intensité augmentera progressivement jusqu'à atteindre le maximum. Elle diminuera ensuite progressivement pour se terminer à faible intensité.

**Personnalisé:**

Trois routines d'entraînement personnalisées sont disponibles et peuvent être modifiées pour créer un modèle d'entraînement personnalisé. Pour modifier un exercice d'entraînement personnalisé, appuyez sur l'icône représentant un crayon à droite de l'exercice personnalisé souhaité pour ouvrir la fenêtre de modification de l'exercice d'entraînement.



Fonctions du clavier

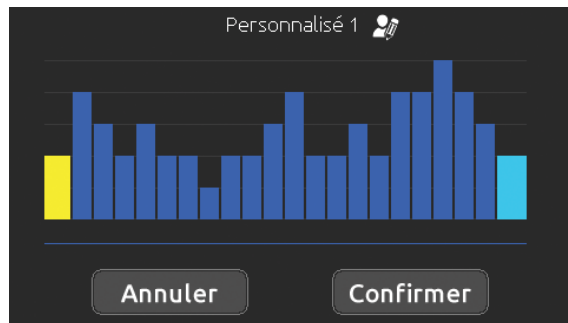

Modifications d'entraînement personnalisées

Cette page vous permet de créer une routine d'entraînement personnalisée. Dessinez simplement le motif d'entraînement souhaité sur l'écran et / ou ajustez chaque étape à l'intensité désirée. La durée des 20 étapes disponibles sera ajustée pour correspondre à la durée sélectionnée sur l'écran principal.

Lorsque le programme personnalisé est entré, appuyez sur le bouton *Confirmer* pour enregistrer vos modifications et revenir à la fenêtre de natation.



Vous pouvez également appuyer sur *Annuler* à tout moment pour quitter sans enregistrer vos modifications.

Les routines d'entraînement peuvent également être renommées en cliquant sur l'icône crayon située à droite du nom de l'entraînement.

Fonctions du clavier



Scéance d'entraînement de natation

Lorsque vous appuyez sur le bouton *Départ*, le compteur de préparation apparaît et commence à diminuer, permettant au nageur de se mettre en position avant le début de la session de natation. De là, vous pouvez appuyer sur *Pause* pour suspendre ou *Arrêt* pour interrompre la session de natation et revenir à la page principale de nage.

Le clavier peut également être mis en mode veille en appuyant sur l'icône veille située dans le coin supérieur droit de l'écran afin d'empêcher toute éclaboussure d'eau sur le clavier et d'arrêter par inadvertance la session de natation.

Pendant la séance d'entraînement, un résumé de la séance s'affiche.

Une icône de nageur est également affichée à l'écran et se déplacera vers la droite au fur et à mesure que la séance de natation progresse.

Un compte à rebours jaune diminue pendant l'échauffement, tandis que le temps d'entraînement défini est affiché à droite.

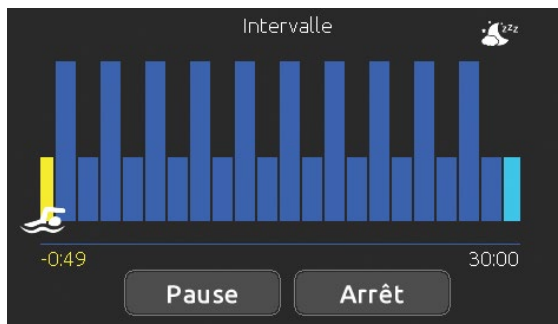

Une fois que le minuteur de réchauffement atteint zéro, la séance d'entraînement commence et suit la routine d'entraînement sélectionnée, affichée à l'écran. La minuterie d'entraînement sur la droite commence à diminuer à mesure que la durée d'entraînement écoulée, affichée à gauche de l'écran, augmente.

Lorsque le programme d'entraînement est terminé, le nageur entre dans la partie de temps de récupération, affichée en bleu clair.

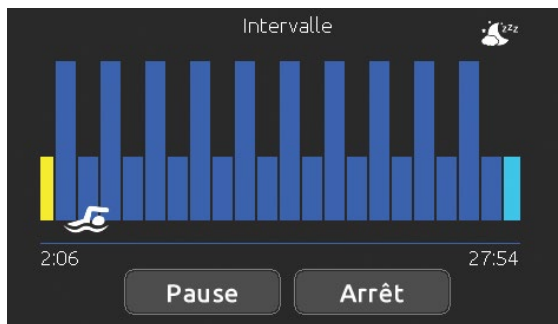

Le temps d'entraînement écoulé reste à gauche et un chronomètre bleu clair commence à s'incrémenter à droite, indiquant le temps passé en temps de récupération.

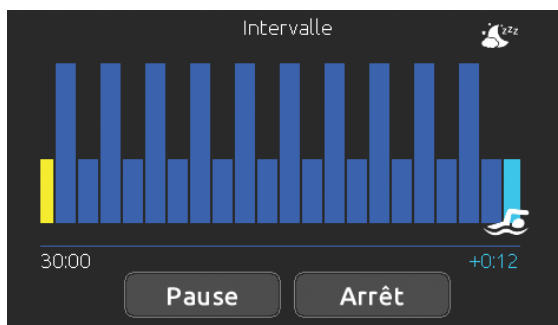



Fonctions du clavier

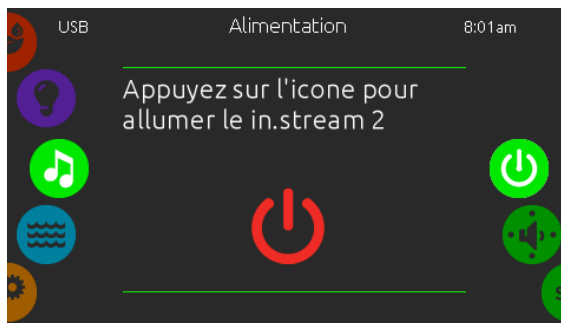
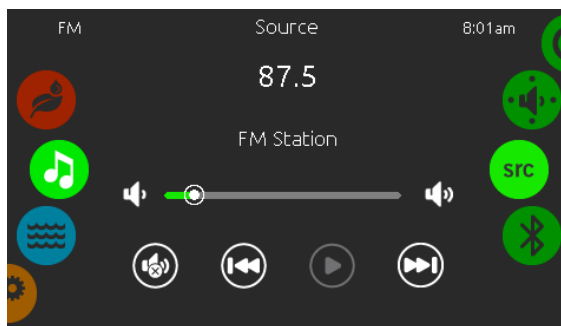
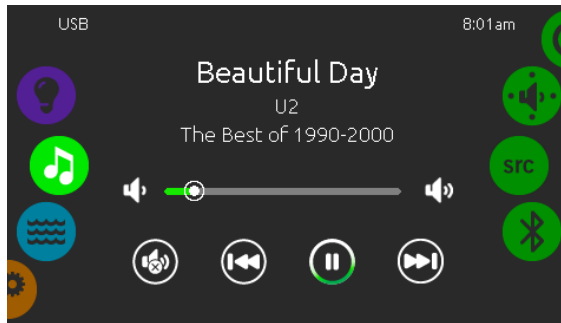

Fonctionnement du in.stream 2

Disponible uniquement si le système détecte une station audio in.stream 2 connectée.

La section audio vous permet de contrôler les sources audio actives. Notez que seulement les fonctions applicables à la source sélectionnée seront disponibles. Depuis cette section, vous pouvez accéder aux options suivantes:

- allumer/éteindre
- réglage des haut-parleurs
- sélection de la source audio
- déconnexion bluetooth

Pour choisir l'une des fonctions, faites tourner le carrousel droit vers le haut ou vers le bas jusqu'à ce que l'icône de la fonction désirée s'allume au milieu de l'écran.

Pour plus d'informations sur la station audio in.stream 2, référez-vous au techbook in.stream 2.

Allumer/éteindre

Pour allumer la station audio in.stream 2, faites tourner le carrousel droit vers le haut ou vers le bas jusqu'à ce que l'icône de la fonction d'alimentation s'allume au milieu de l'écran.

Appuyer sur l'icône audio au centre de l'écran pour allumer l'in.stream 2. Appuyer de nouveau sur l'icône audio au centre de l'écran pour éteindre l'in.stream 2.



allumer
(rouge)



éteindre
(vert)

Fonctions du clavier

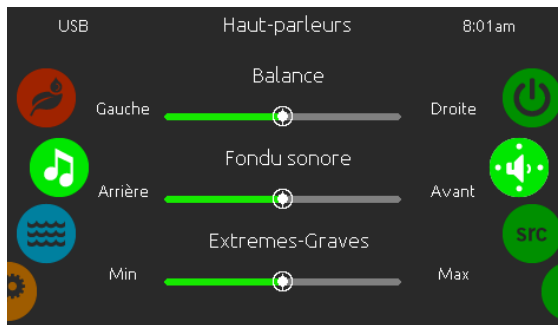

Réglage des haut-parleurs

Faites glisser les curseurs pour ajuster: la balance le fondu sonore et les extrêmes-graves.

Les paramètres fondu sonore et extrêmes-graves n'apparaîtront que si les haut-parleurs correspondants sont installés sur la station audio in.stream 2.

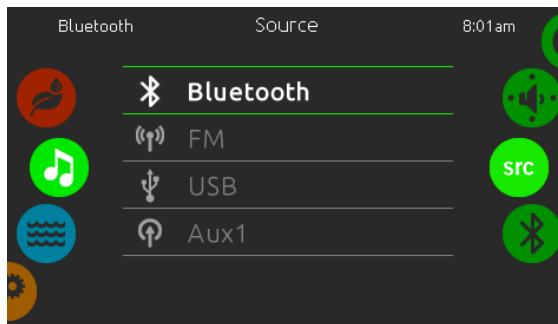

Sources audio

Pour changer la source audio, appuyez simplement sur la source que vous désirez utiliser.

Notez que toutes les sources installées sur la station audio in.stream 2 apparaîtront à l'écran.

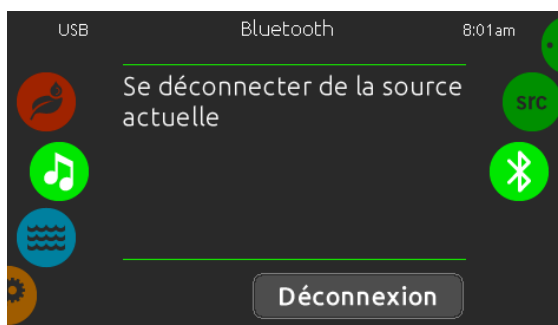

Déconnexion Bluetooth

Si un dispositif possédant la technologie Bluetooth est connecté au in.stream 2, vous pouvez le déconnecter en appuyant sur le bouton Déconnexion au bas de l'écran.

Ceci évitera également que le in.stream 2 se reconnecte automatiquement à cet appareil jusqu'à ce qu'une connexion soit rétablie à partir de l'appareil en question.



Fonctions du clavier

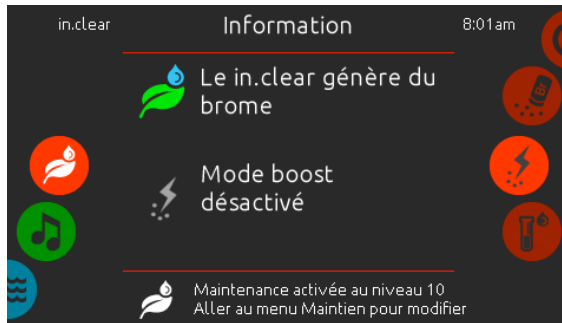

Fonctionnement du in.clear

Disponible uniquement si le système détecte un in.clear connecté.

Le clavier ink1000 peut être utilisé avec le système d'assainissement in.clear.

Le menu in.clear vous permet de configurer vos réglages de maintien et niveaux de Boost. Le menu principal in.clear indique l'état du système d'assainissement, s'il est en marche, et s'il génère du brome ou non.

Pour plus d'information à propos du in.clear, le niveau de brome, et autres réglages, référez-vous au manuel d'utilisation du in.clear.

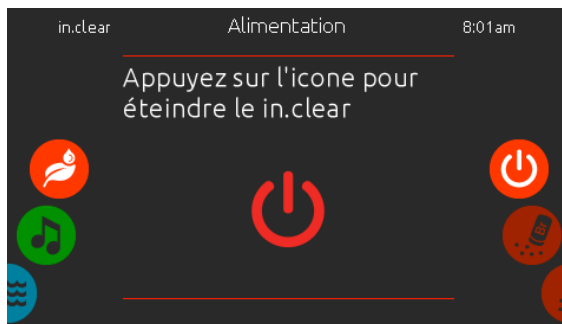

Allumer/éteindre

Pour activer le système d'assainissement in.clear, faites tourner le carrousel droit vers le haut ou vers le bas jusqu'à ce que l'icône de la fonction d'alimentation s'allume au milieu de l'écran.

Appuyer sur l'icône au centre de l'écran pour allumer le système in.clear. Appuyer de nouveau sur l'icône pour éteindre le système in.clear.



Étape 1 / allumer
(rouge)



Étape 2 / éteindre
(jaune)



éteindre
(vert)

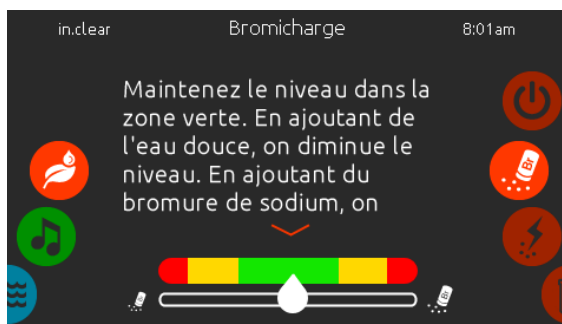

Niveau de Bromicharge™

La section Bromicharge vous permet de voir le niveau de bromure de sodium dans l'eau. Idéalement, vous devriez cibler la zone centrale verte de la jauge. Suivez les instructions affichées à l'écran pour augmenter ou diminuer le niveau.

Veuillez noter que le in.clear peut prendre quelques minutes avant d'afficher une lecture. Durant ce temps l'icône d'attente sera affiché sur la jauge.

Il n'y a aucun réglage sur cette page, elle est informative seulement.

Fonctions du clavier



Modifier le niveau de Boost

Le mode Boost augmente le taux de génération de brome pour garder l'eau claire et propre. En règle générale, le niveau correspond au nombre de baigneurs. Le mode Boost est activé automatiquement 5 minutes après le démarrage d'une pompe.

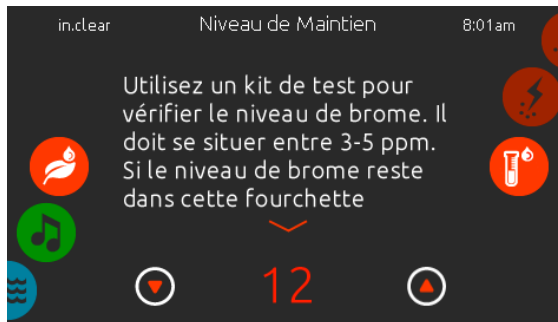

Modifier le niveau de maintien

Le niveau de maintenance peut être changé, et doit être testé à l'aide d'un testeur de niveau de brome. Le testeur devrait relever une concentration entre 3-5 ppm. Si le niveau de brome est dans ces limites pour 3 jours consécutifs, votre niveau de maintien est ajusté correctement. Si vous ajustez le niveau de maintien de plus de 2 niveaux, une confirmation vous sera demandée.



Fonctions du clavier

Fonctions du in.mix

Ce menu est disponible uniquement si un in.mix est détecté parmi les accessoires de spa. Par défaut, le in.mix sélectionne la Zone 2 lorsque vous accédez au menu.

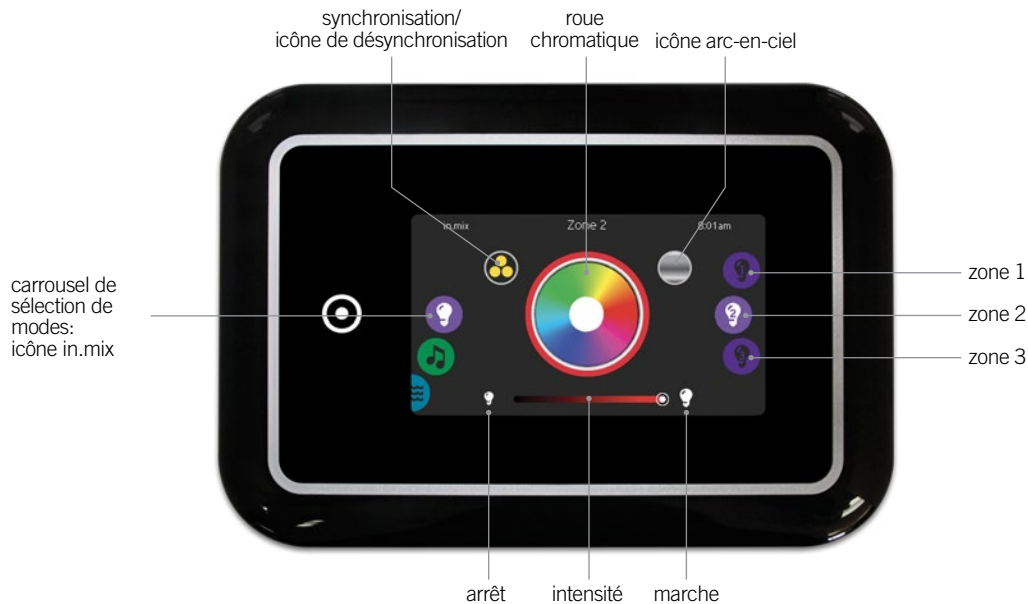

Sélection d'une zone

Pour sélectionner une zone, glissez le carrousel de droite jusqu'à ce que l'icône désirée s'allume au milieu de l'écran. Cette sélection vous permet de modifier sa couleur.

Zones de synchronisation

L'icône de synchronisation/désynchronisation vous permet de faire concorder la couleur de la zone sélectionnée avec celle des autres zones.

Changement de couleurs

Une fois qu'une zone est sélectionnée, utilisez la roue chromatique pour sélectionner la couleur ou encore, l'icône Arc-en-ciel pour obtenir des couleurs changeantes.

Intensité

Tout en bas, le curseur vous permet de modifier l'intensité de la couleur.

Marche/Arrêt

Il y a deux façons d'allumer ou d'éteindre le in.mix. La première est d'utiliser l'icône Lumière sur l'écran spa. La seconde est d'utiliser les icônes représentant une lumière situées de part et d'autre de la barre d'intensité.



Messages d'erreur

La liste ci-dessous présente les différents messages d'erreur qui peuvent apparaître sur l'écran principal.

Reportez-vous à la section dépannage et codes d'erreur du TechBook de votre système de spa.

Notez que si vous êtes configuré pour un spa de nage, le message peut-être suivi par « Maitre » ou « Esclave » pour identifier de quel système de spa provient l'erreur.

Code	Message
HL	Le circuit «High Limit» est déclenché
FLO - L01 FLO - L02 FLO	État FLO - Vérifier filtre, pompe, entrave, poche d'air, niveau d'eau
NO FLO	NO FLO soutenu, arrêt syst. - Vérifier filtre, pompe, entrave, poche d'air, niveau d'eau
HR	Erreur de matériel détectée (relais bloqué)
OH	La température de l'eau est trop élevée
Pr	Sondes (temp.) ou détection défectueuses
AOH	Température interne élevée
FLC	Le pressostat est fermé
SP in	Problème de voltage d'entrée
RH NC	Erreur de com. entre in.xm2 et in.therm
RH ID	in.xm2 et in.therm incompatibles
SC ER	Erreur détectée durant l'apprentissage
F1	Le fusible n° 1 du in.xm2 est grillé
F2	Le fusible n° 2 du in.xm2 est grillé
F3	Le fusible n° 3 du in.xm2 est grillé
ER1	Config. « SwimSpa »: unité secondaire absente
Hr	Erreur matériel détectée (fusible therm.)
UPL	L'unité de contrôle du spa n'a pas de logiciel valide. SVP, insérer un in.stick valide pour reprogrammer l'unité de contrôle
CFLO	Il n'y a plus de circulation d'eau
HiBr	Ajouter de l'eau fraîche au spa
HiBr	Ajouter de l'eau fraîche au spa
LoBr	Ajouter du BromiCharge à l'eau du spa
NoBr	Ajouter du BromiCharge à l'eau du spa
Comm	Vérifier les branchements
Supp	Brancher le cordon à une source 240 V
HP1-99	Erreur pompe à chaleur! Code d'erreur 1-99, Contacter votre revendeur



Tableau des fonctionnalités

Le tableau suivant présente les fonctionnalités et/ou les options disponibles pour le clavier in.k1000+, et la version la plus ancienne pour laquelle cette fonctionnalité/option est disponible. Toute version plus récente continue de supporter cette fonction.

Notez également que le in.k1000+ inclut toutes les fonctions et/ou options disponibles sur l'in.k1000.

Fonctions du clavier	Version la plus ancienne
Fonctionnement du spa de nage	5.00
Fonctionnement de la pompe à chaleur	13.00



Spécifications

Modèle	Numéro de modèle	Description
in.k1000+	0607-005033	IN.K1000-V2-BK-GE1
in.k1000+ câble 7,62m (25')	0607-005036	IN.K1000-V2-BK-25FT-GE3
in.k1000+ chinois	0607-005035	IN.K1000-V2-BK-CHINESE-GE1
in.k1001+	0607-008087	IN.K1001-V2-CL-GE1
in.k1001+ câble 7,62m (25')	0607-008088	IN.K1001-V2-CL-25FT-GE2

Environnementales

Température de fonctionnement:	-20°C (-4°F) à 65°C (149°F)
Température d'entreposage:	-30°C (-22°F) à 85°C (185°F)
Indice de protection de l'eau:	IPX5

Spécifications mécaniques

Poids:	0.48 kg (1.05 lbs)
Dimensions (L x H x P):	190 mm x 1031 mm x 49 mm (7,49 po x 5,17 po x 1,93 po)

Spécification audio

Source audio prise en charge:	in.stream 2
--------------------------------------	-------------

Compatibilité

Systèmes de spa in.yt, in.ye, in.yj, in.xe, ou in.xm2 avec révision de logiciel appropriée.



9919-101606-D
Rév. 12-2020

© Groupe Gecko Alliance Inc., 2020
Toutes les marques de commerce ou marques déposées
sont la propriété de leurs propriétaires respectifs.

Gecko Alliance
450 des Canetons, Québec (Qc), G2E 5W6 Canada, 1.800.78.GECKO
www.geckoalliance.com

Imprimé au Canada